

MEMORIA SECUENCIAL VISUAL

A continuación observarás una secuencia de dibujos primero uno luego dos y para finalizar tres. ¿Eres capaz de repetirla?

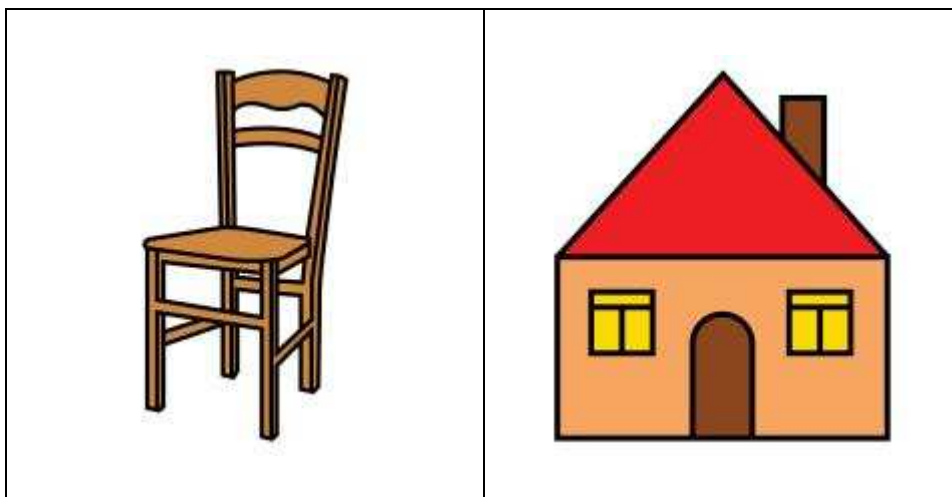
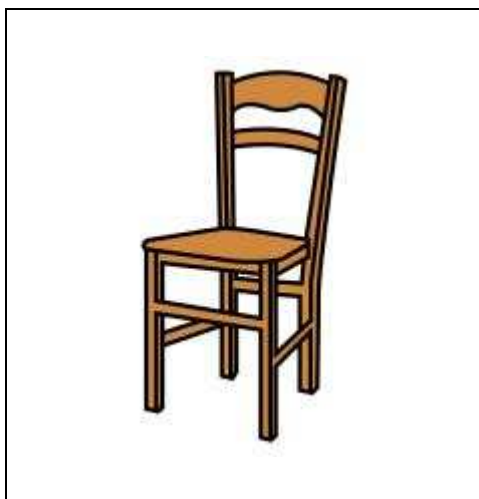

MEMORIA SECUENCIAL VISUAL

A continuación observarás una secuencia de dibujos primero uno luego dos y para finalizar tres. ¿Eres capaz de repetirla?

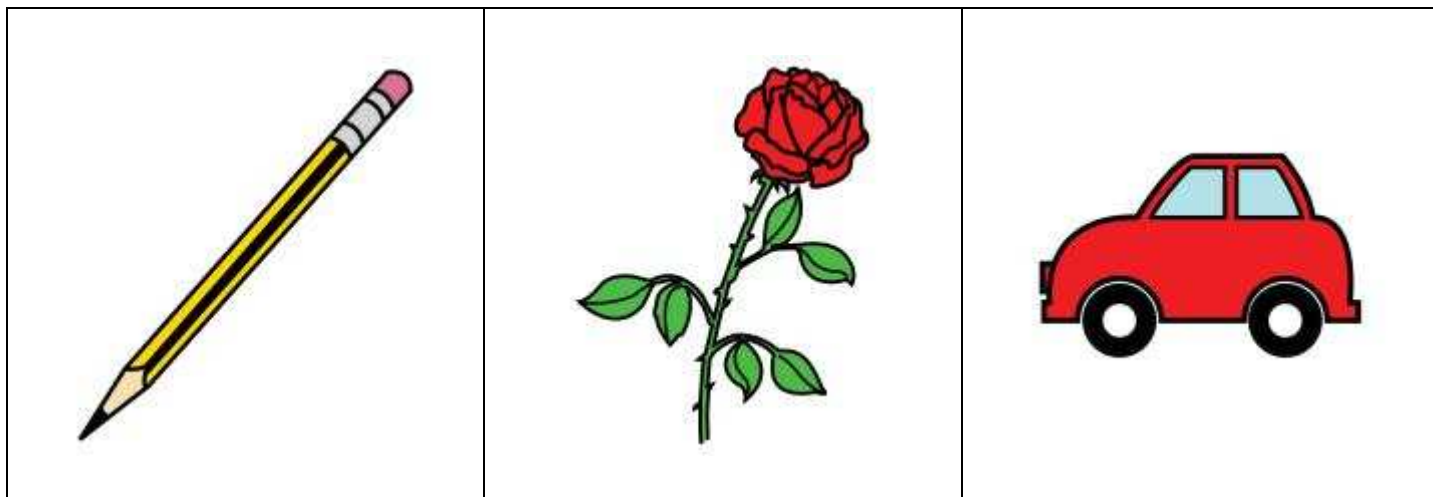
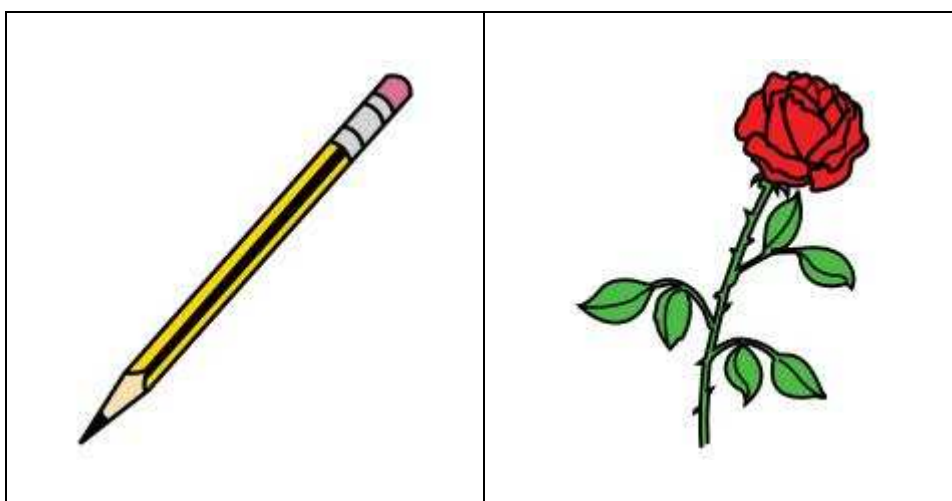
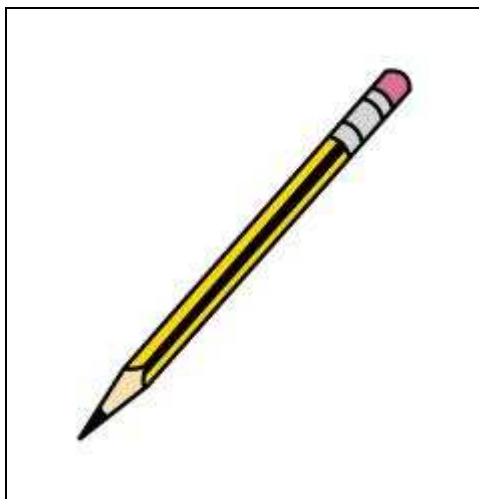

MEMORIA SECUENCIAL VISUAL

A continuación observarás una secuencia de dibujos primero uno luego dos y para finalizar tres. ¿Eres capaz de repetirla?

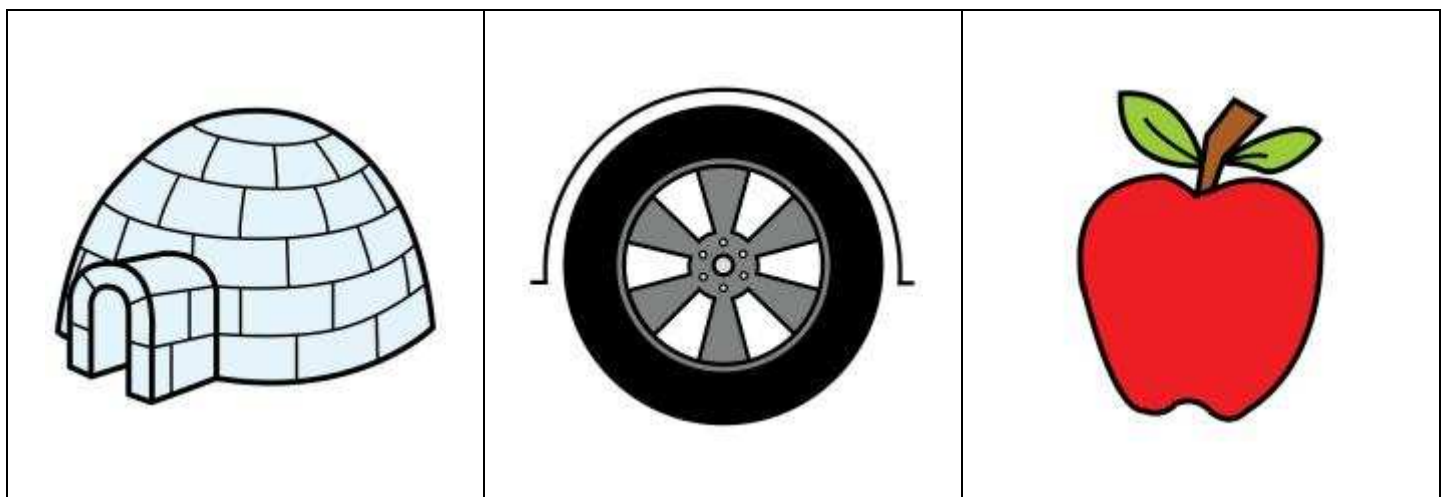
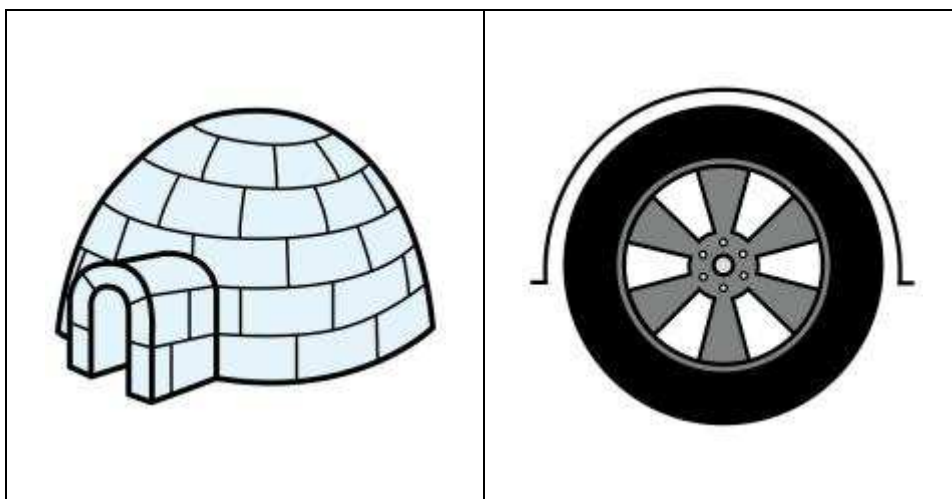
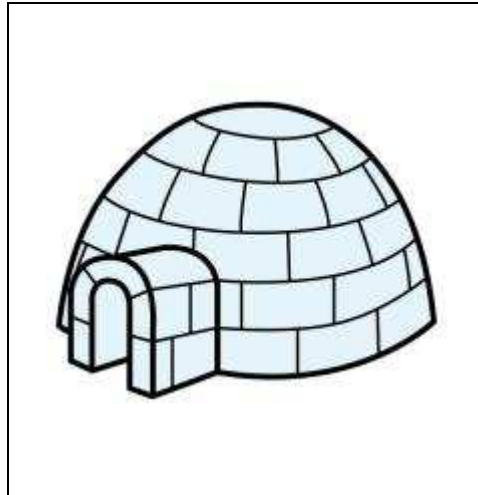

MEMORIA SECUENCIAL VISUAL

A continuación observarás una secuencia de dibujos primero uno luego dos y para finalizar tres. ¿Eres capaz de repetirla?

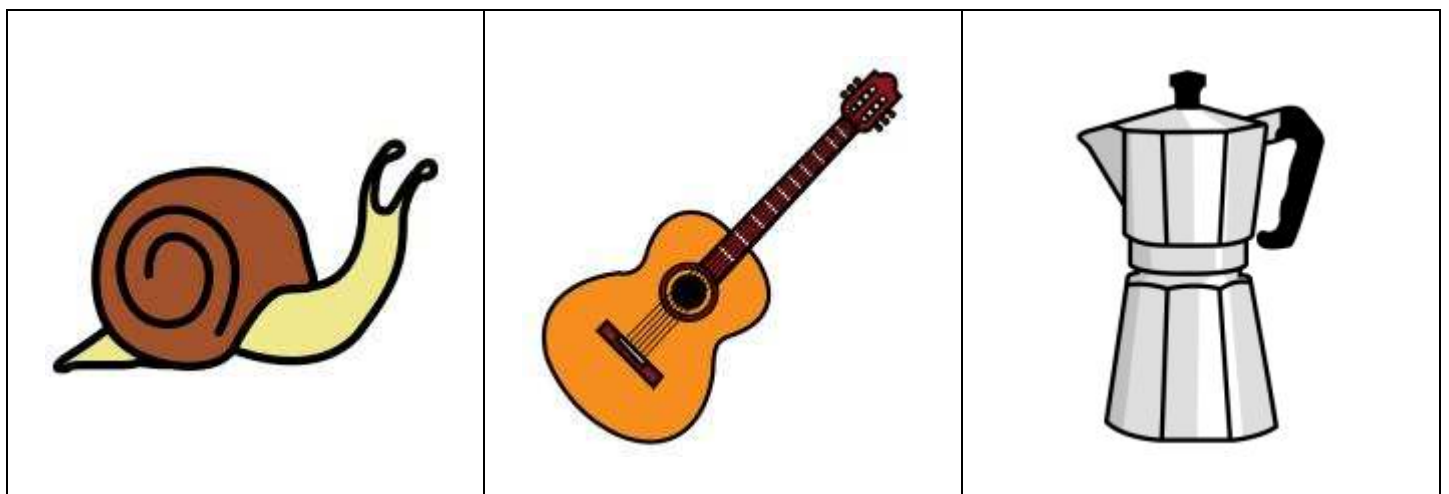
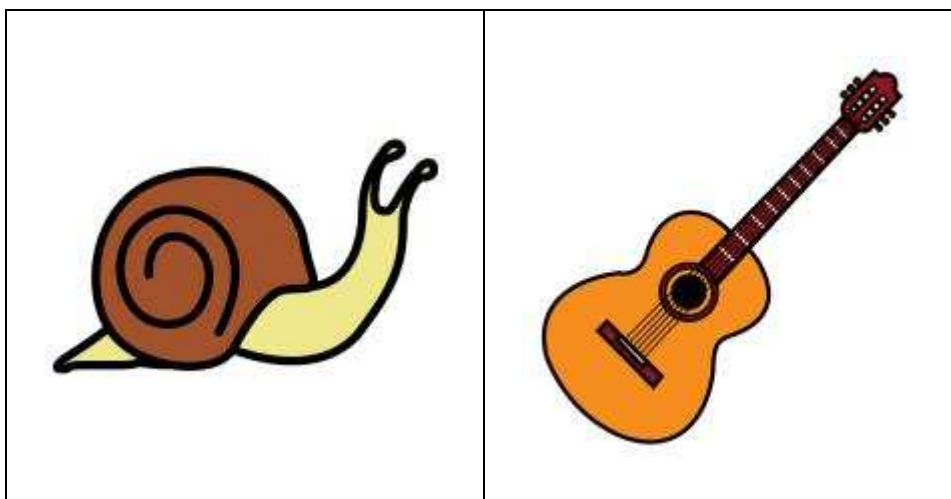
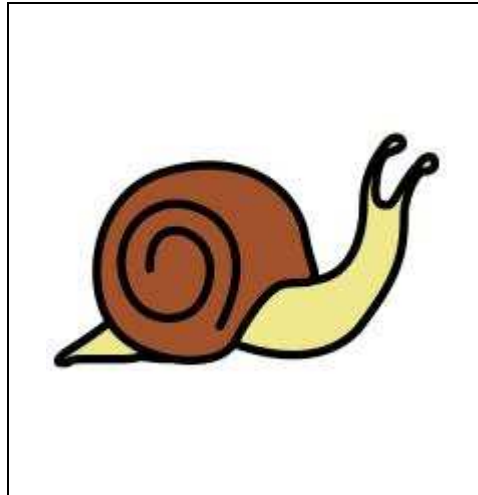

MEMORIA SECUENCIAL VISUAL

A continuación observarás una secuencia de dibujos primero uno luego dos y para finalizar tres. ¿Eres capaz de repetirla?

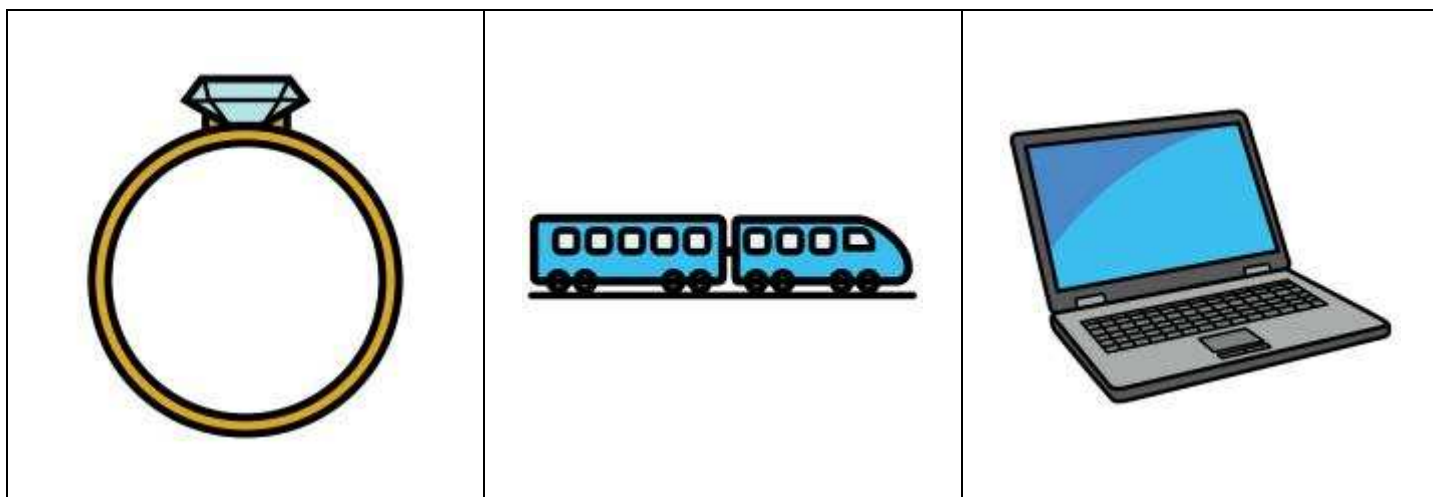
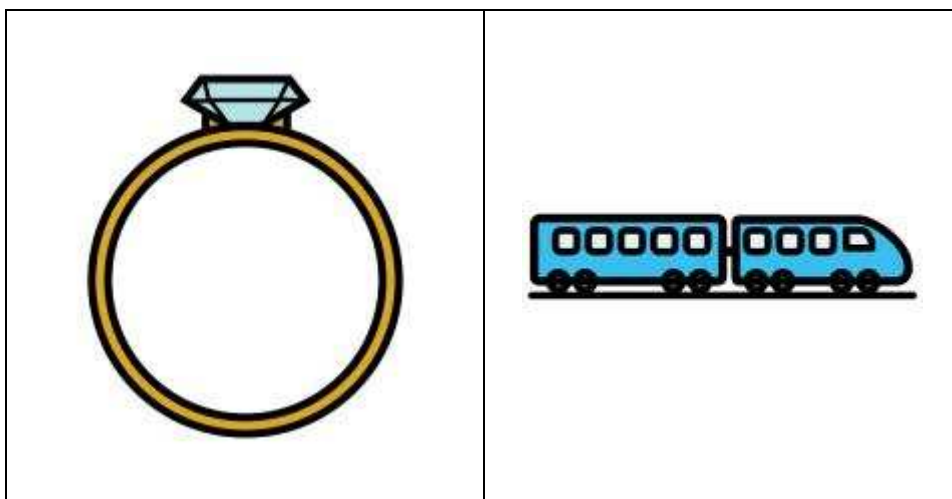
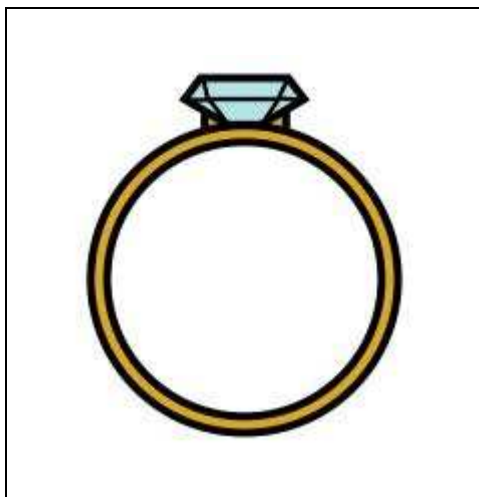

MEMORIA SECUENCIAL VISUAL

A continuación observarás una secuencia de dibujos primero uno luego dos y para finalizar tres. ¿Eres capaz de repetirla?

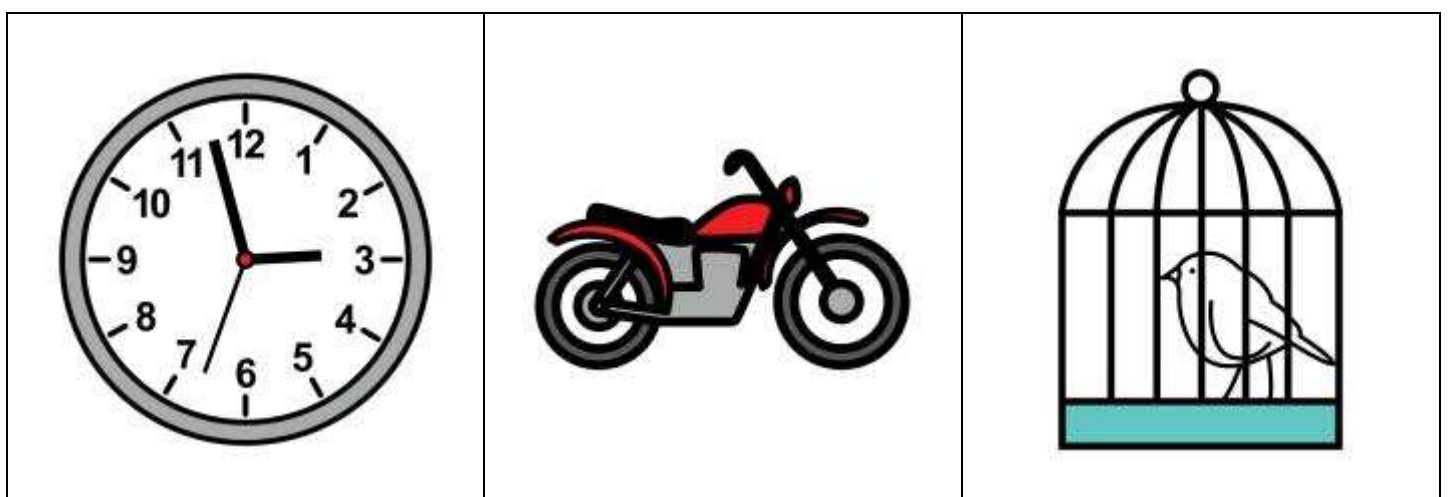
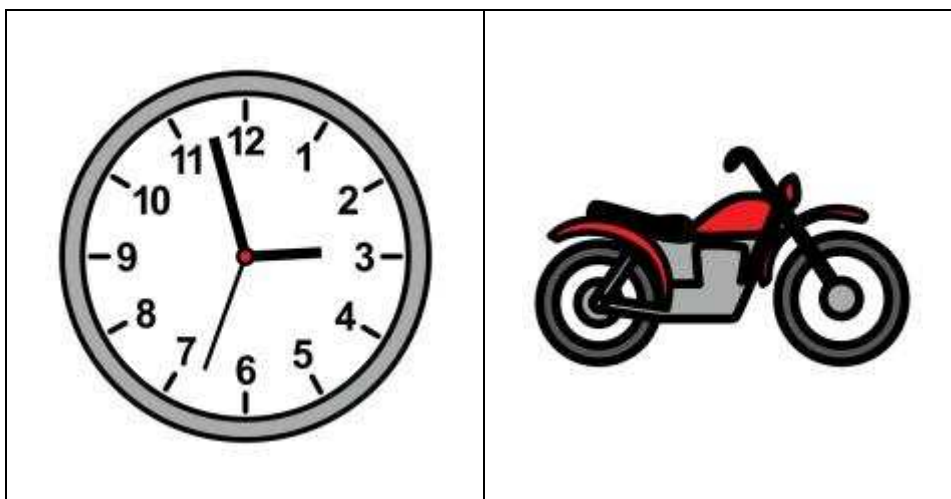
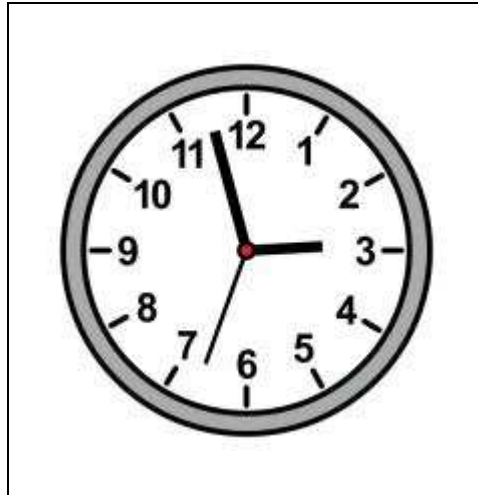

MEMORIA SECUENCIAL VISUAL

A continuación observarás una secuencia de dibujos primero uno luego dos y para finalizar tres. ¿Eres capaz de repetirla?

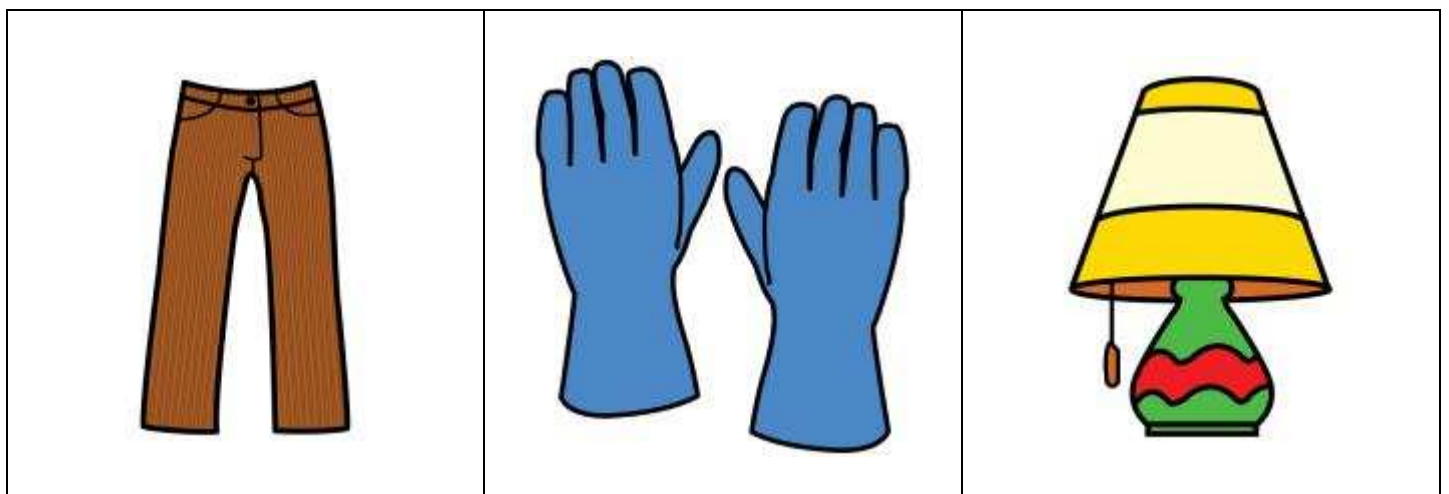
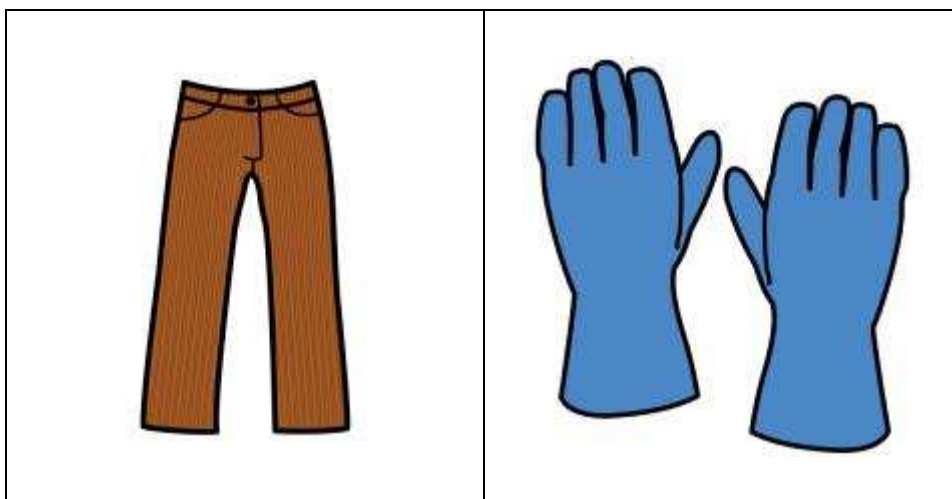
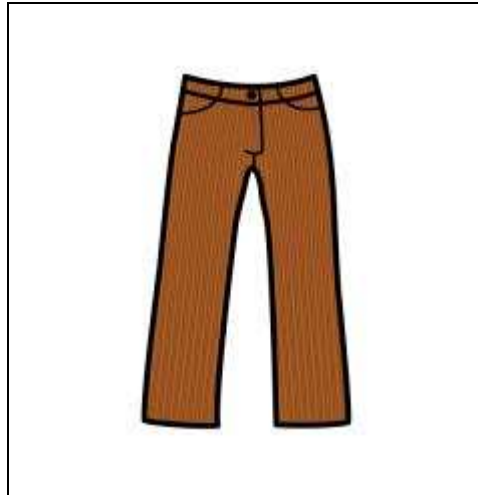

MEMORIA SECUENCIAL VISUAL

A continuación observarás una secuencia de dibujos primero uno luego dos y para finalizar tres. ¿Eres capaz de repetirla?

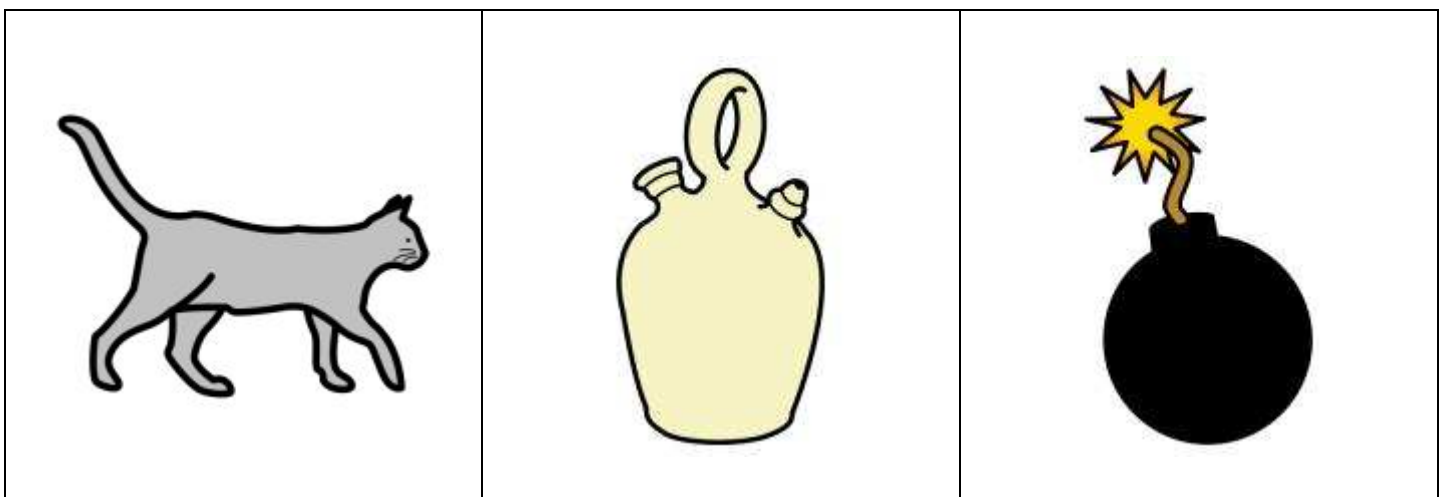
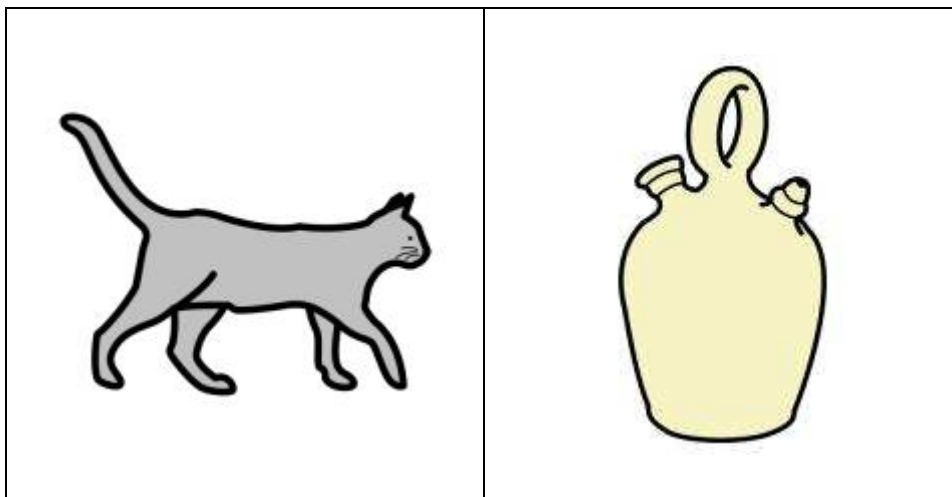
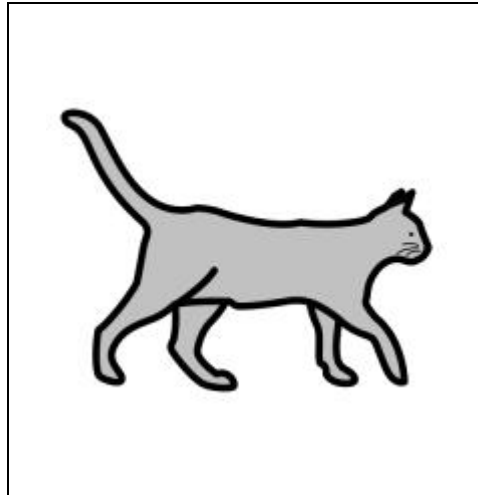

MEMORIA SECUENCIAL VISUAL

A continuación observarás una secuencia de dibujos primero uno luego dos y para finalizar tres. ¿Eres capaz de repetirla?

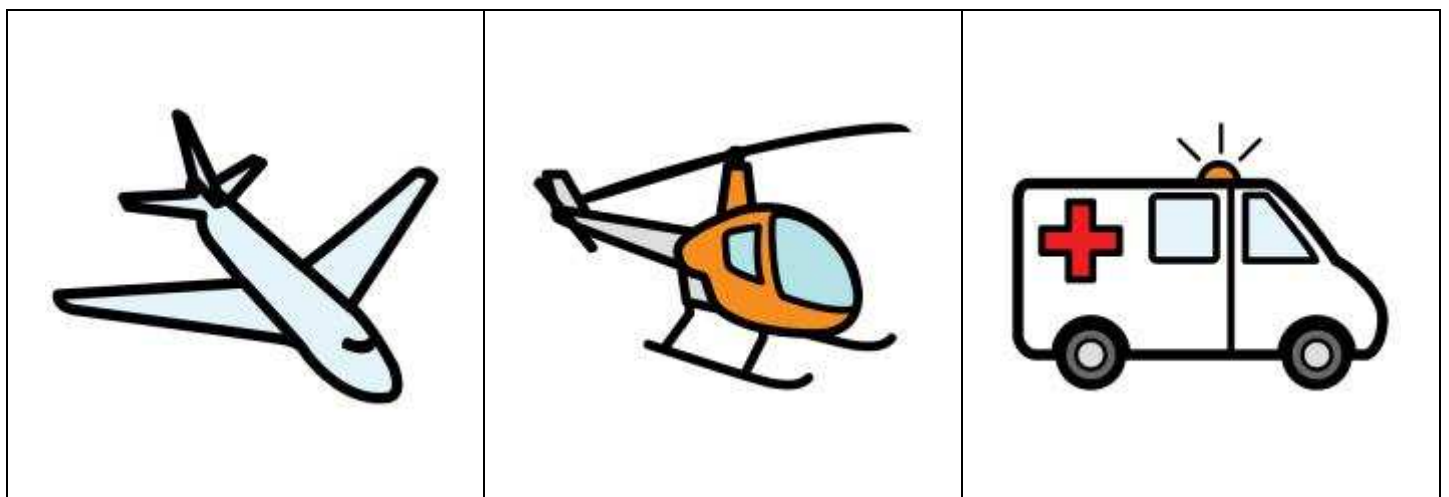
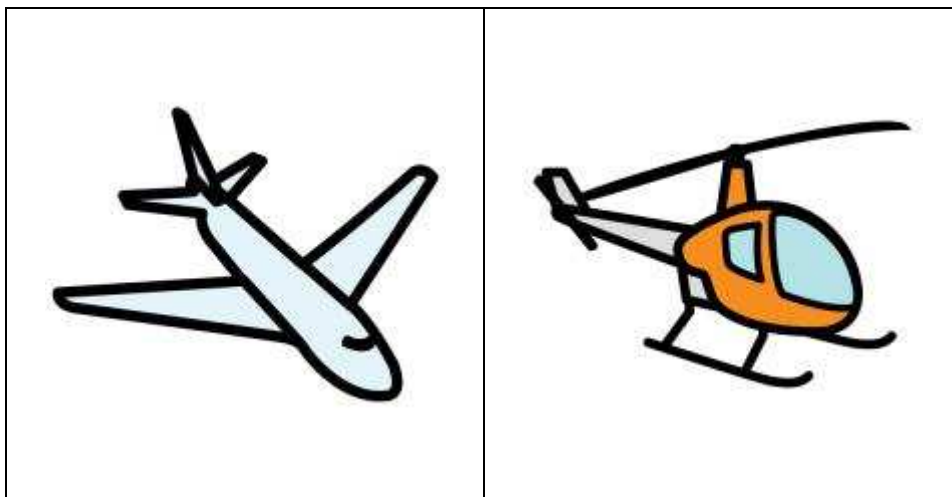
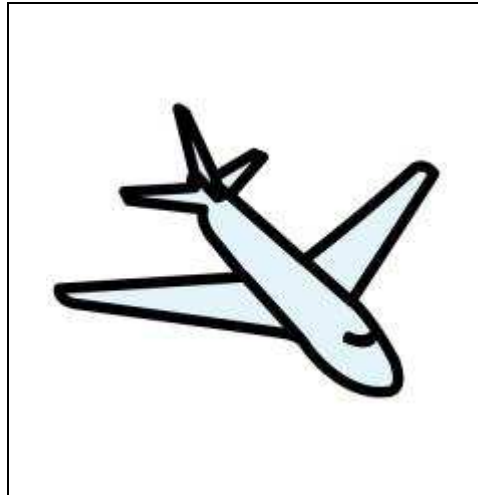

MEMORIA SECUENCIAL VISUAL

A continuación observarás una secuencia de dibujos primero uno luego dos y para finalizar tres. ¿Eres capaz de repetirla?

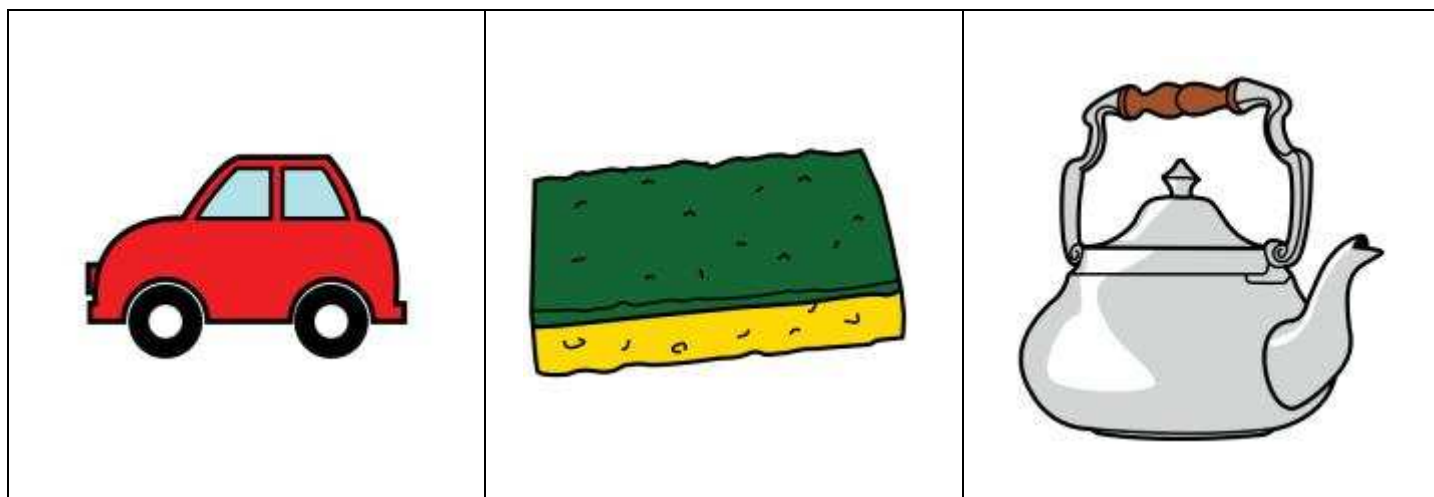
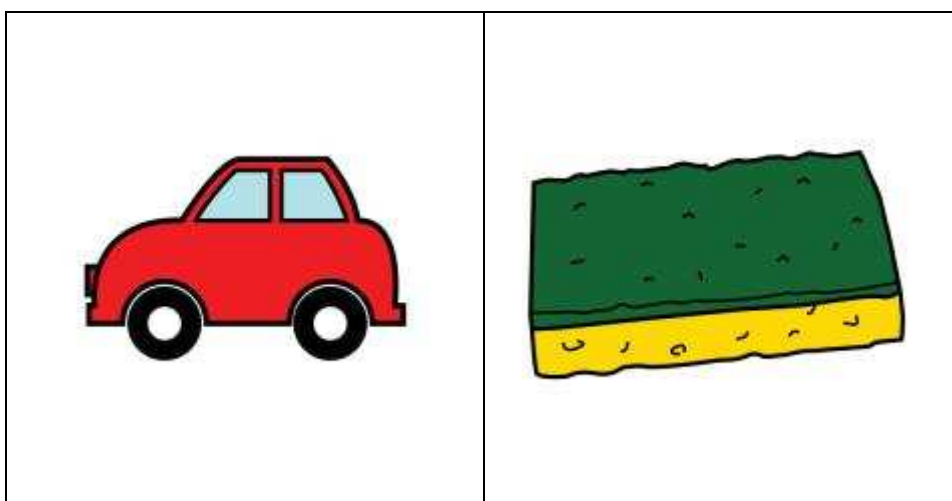
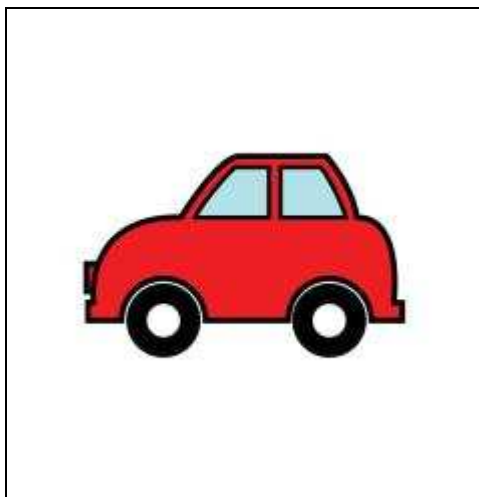

MEMORIA SECUENCIAL VISUAL

A continuación observarás una secuencia de dibujos primero uno luego dos y para finalizar tres. ¿Eres capaz de repetirla?

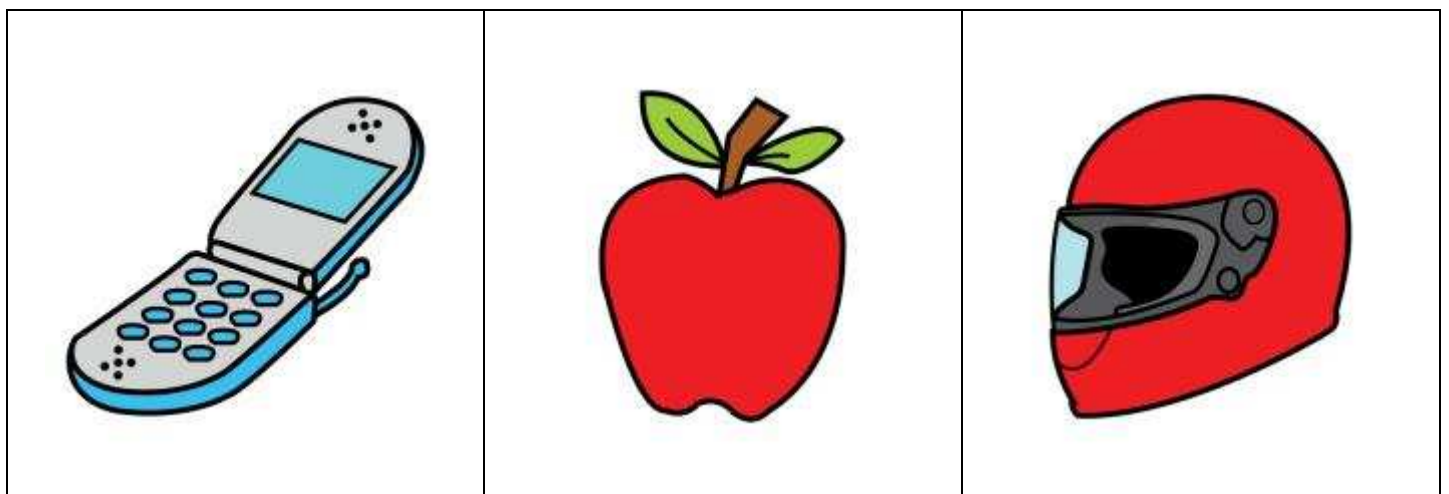
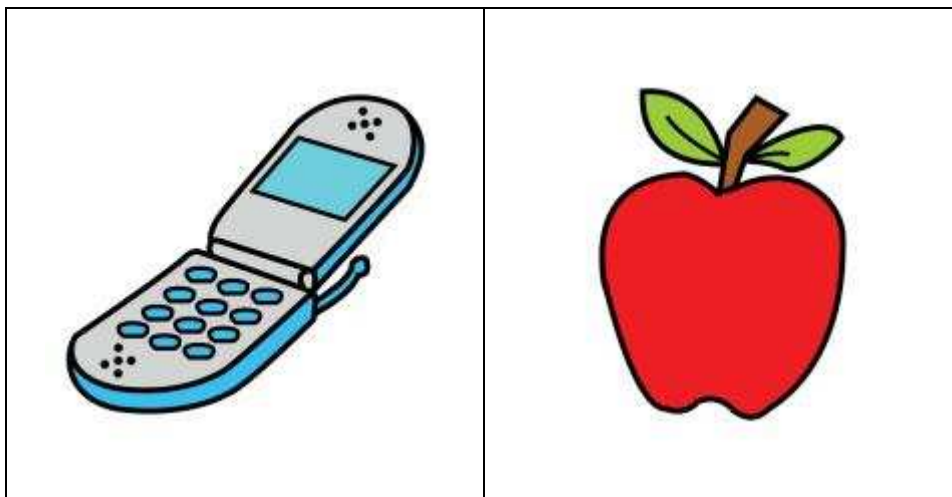

MEMORIA SECUENCIAL VISUAL

A continuación observarás una secuencia de dibujos primero uno luego dos y para finalizar tres. ¿Eres capaz de repetirla?

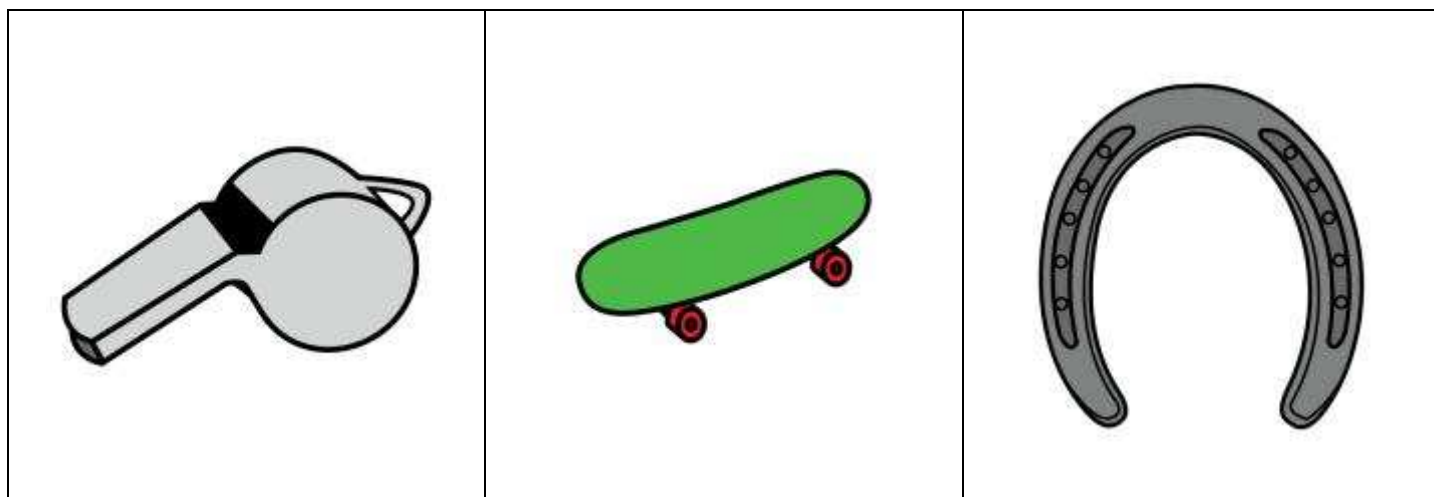
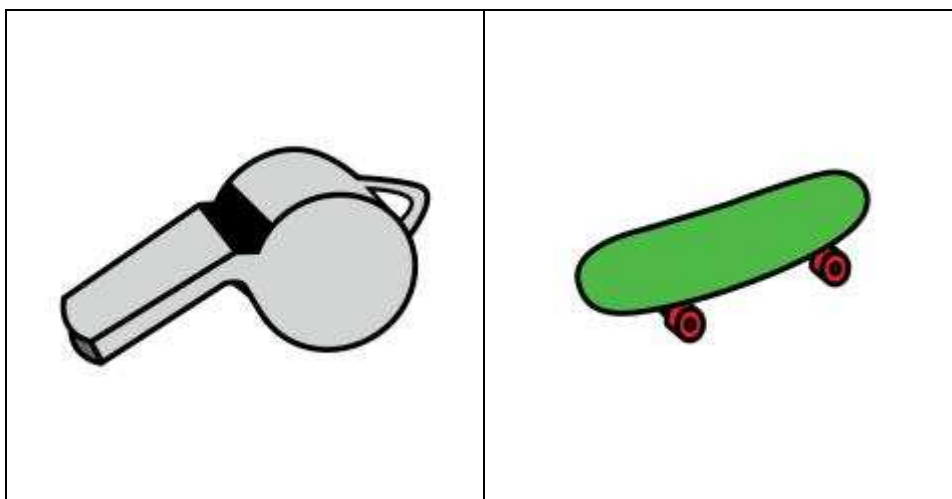
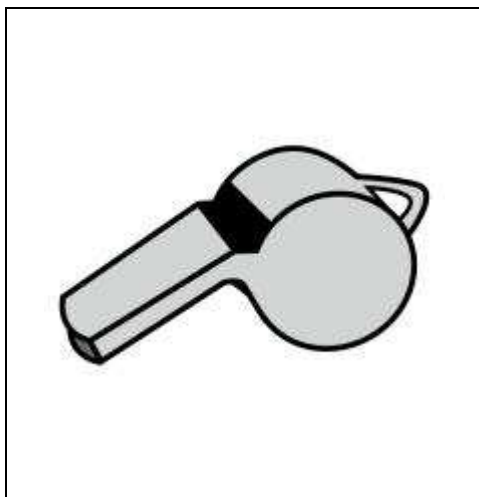

MEMORIA SECUENCIAL VISUAL

A continuación observarás una secuencia de dibujos primero uno luego dos y para finalizar tres. ¿Eres capaz de repetirla?

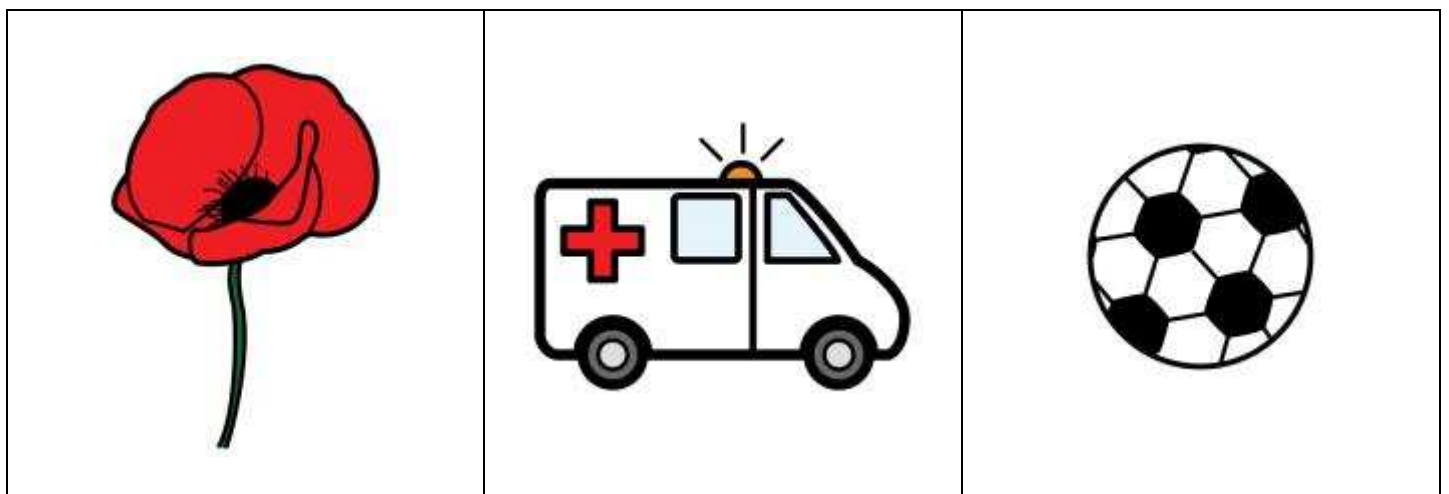
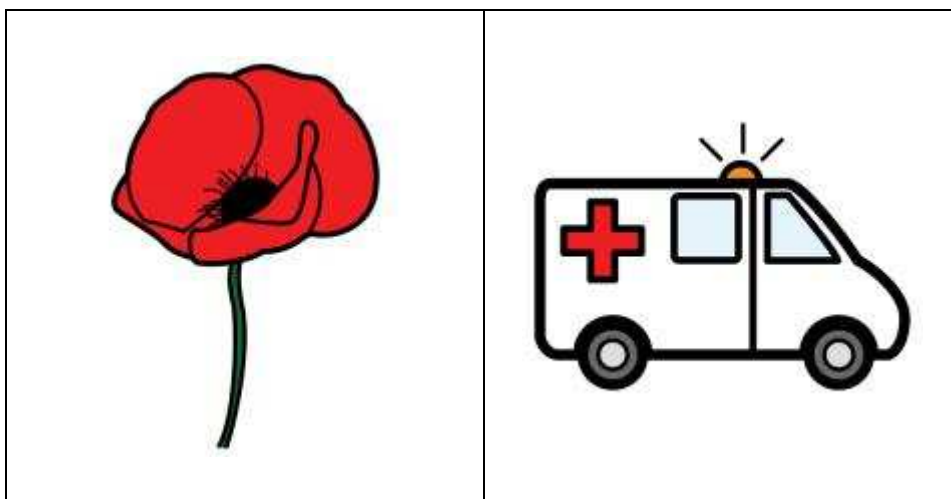
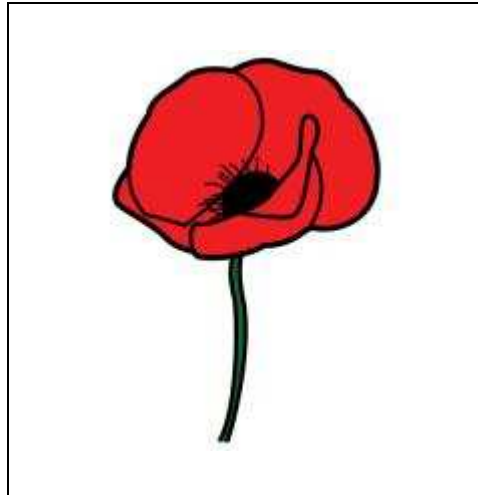

MEMORIA SECUENCIAL VISUAL

A continuación observarás una secuencia de dibujos primero uno luego dos y para finalizar tres. ¿Eres capaz de repetirla?

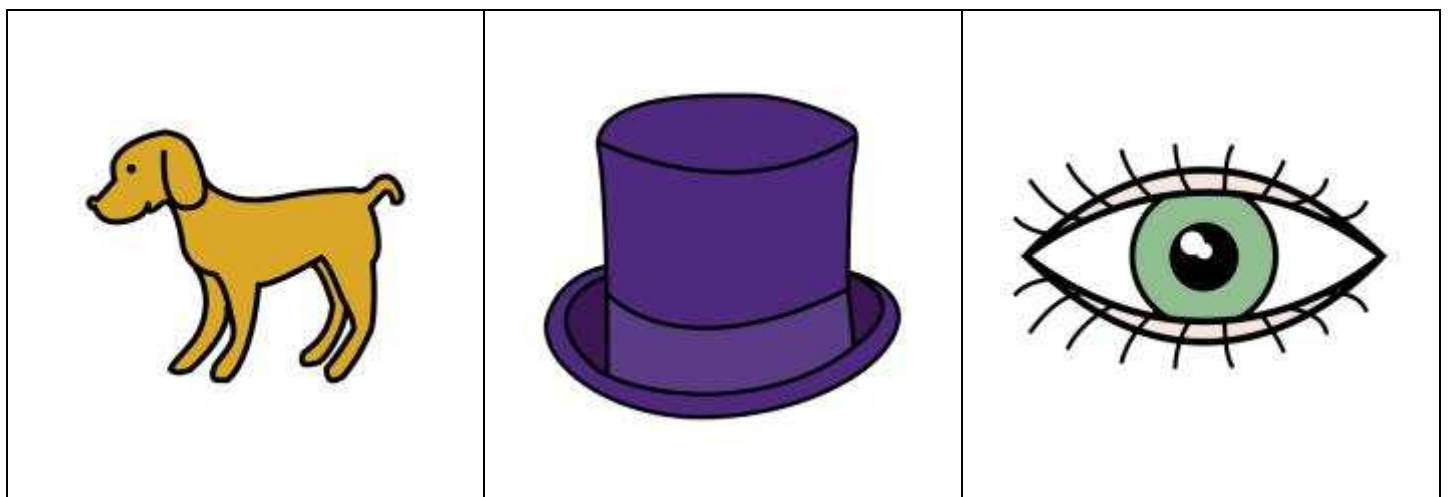
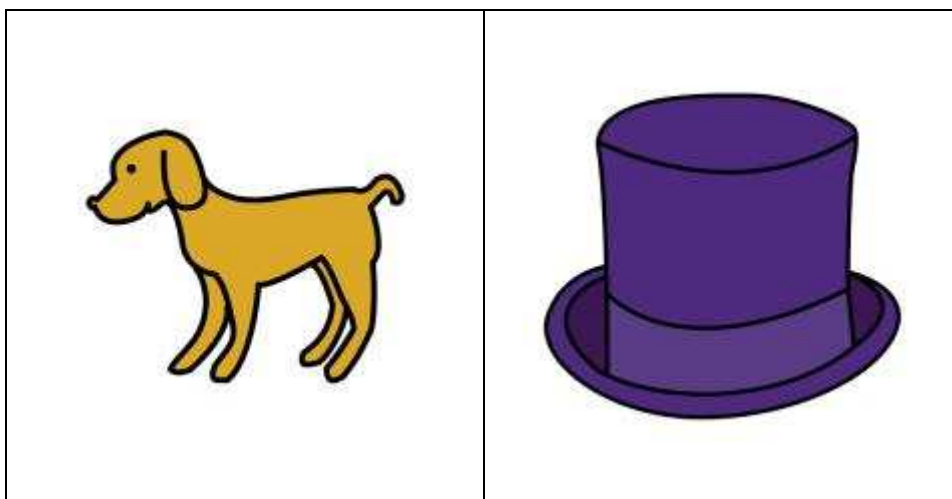
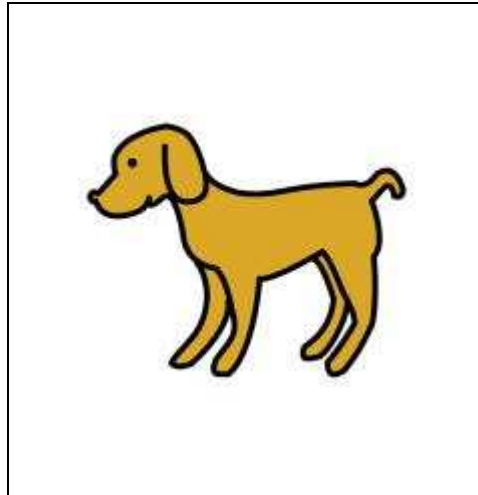

MEMORIA SECUENCIAL VISUAL

A continuación observarás una secuencia de dibujos primero uno luego dos y para finalizar tres. ¿Eres capaz de repetirla?

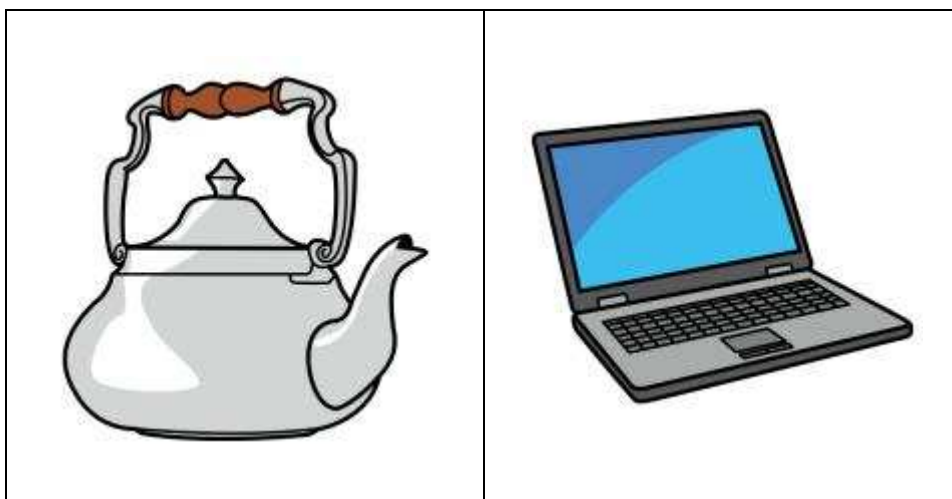
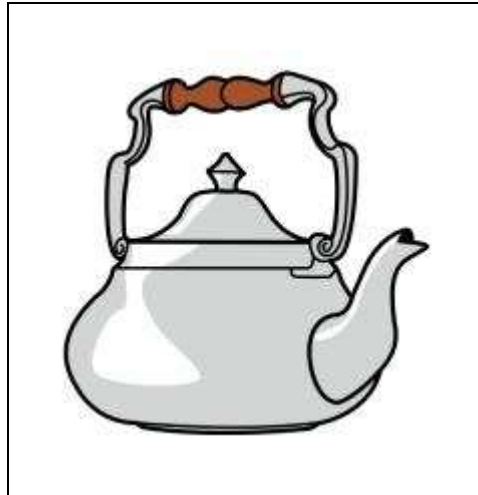

MEMORIA SECUENCIAL VISUAL

A continuación observarás una secuencia de dibujos primero uno luego dos y para finalizar tres. ¿Eres capaz de repetirla?

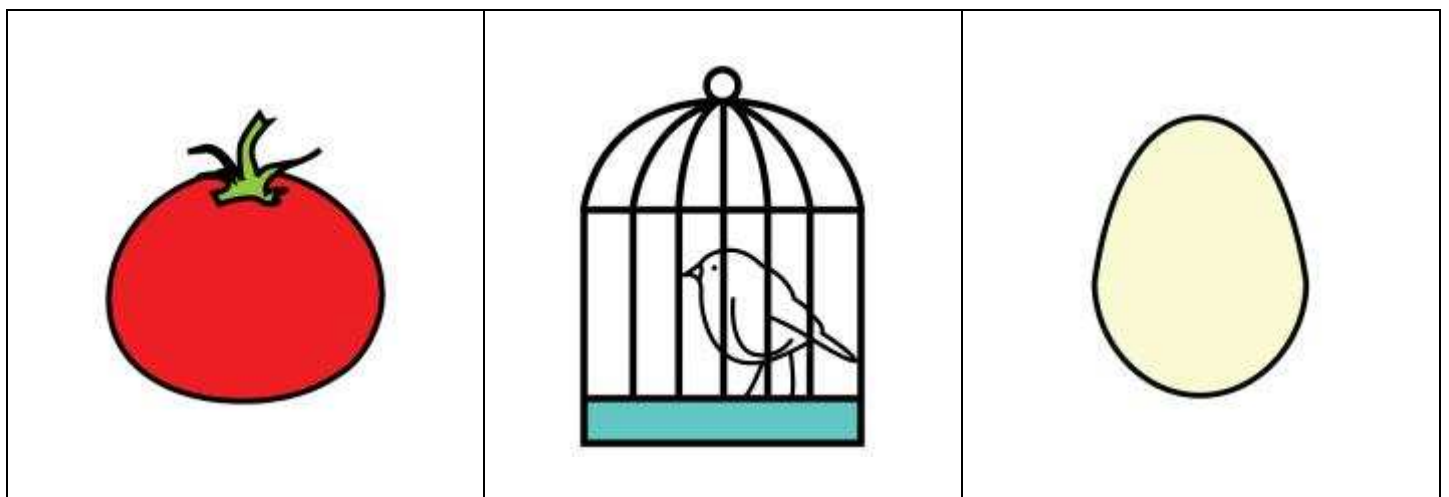
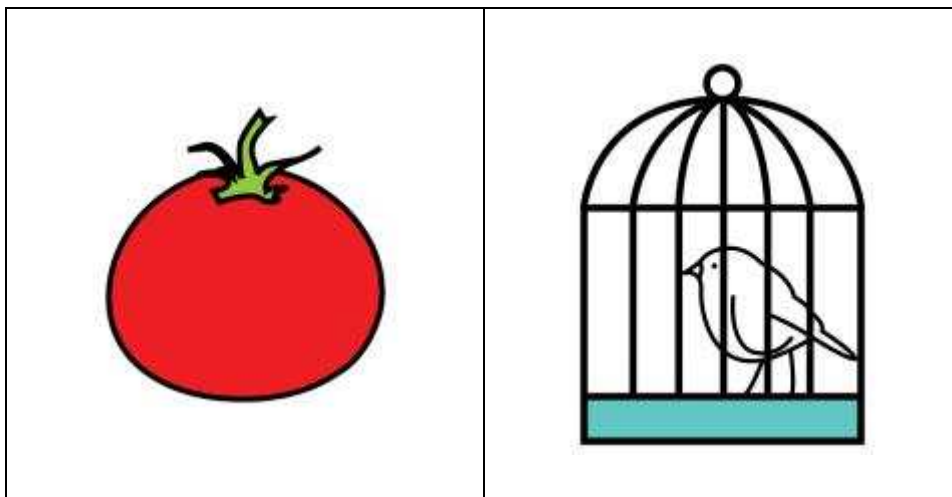
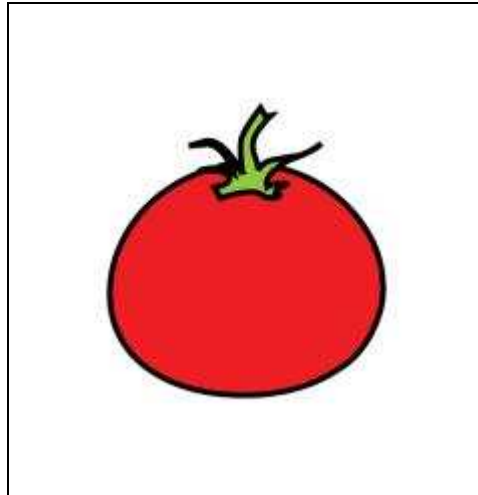

MEMORIA SECUENCIAL VISUAL

A continuación observarás una secuencia de dibujos primero uno luego dos y para finalizar tres. ¿Eres capaz de repetirla?

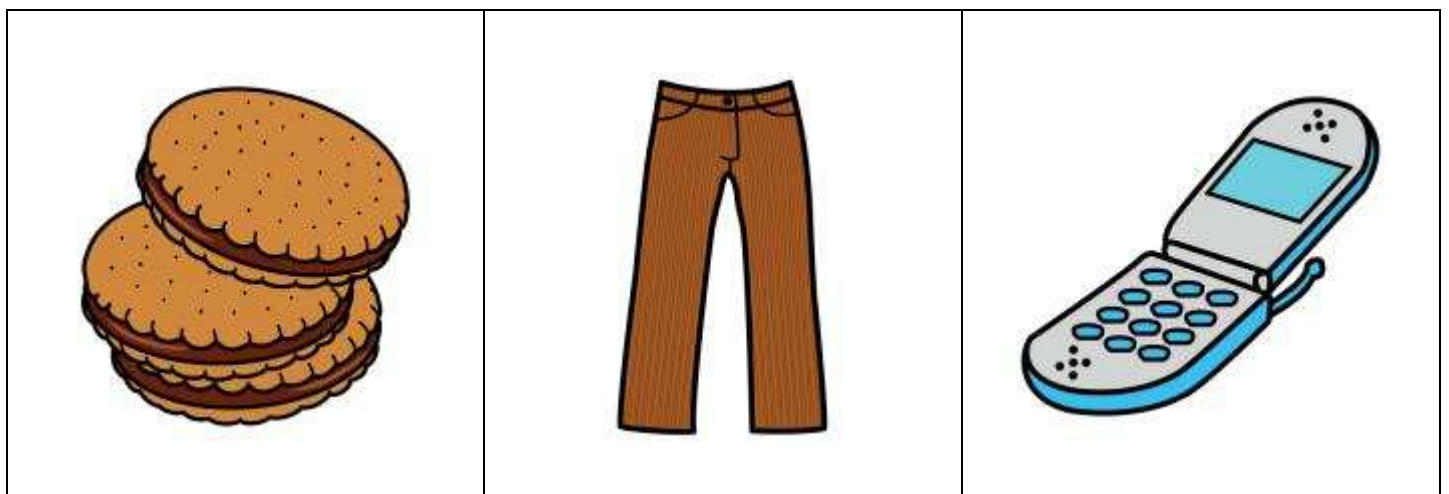
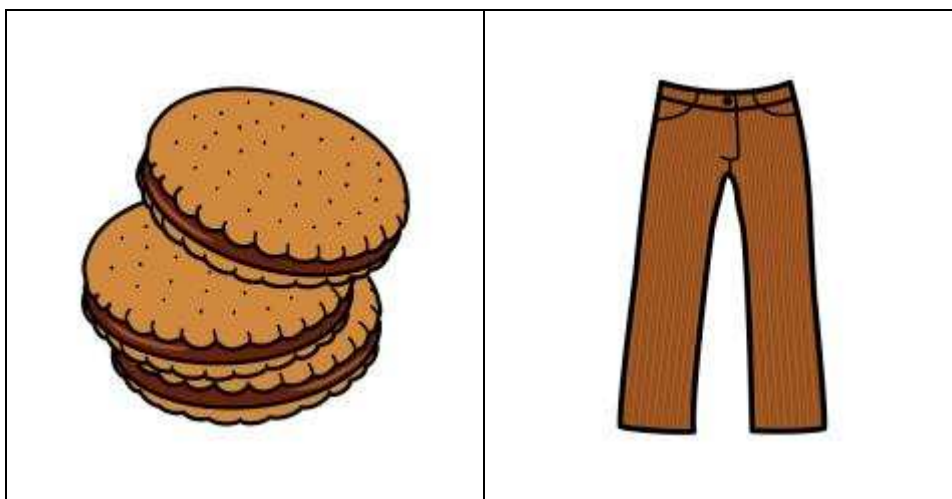
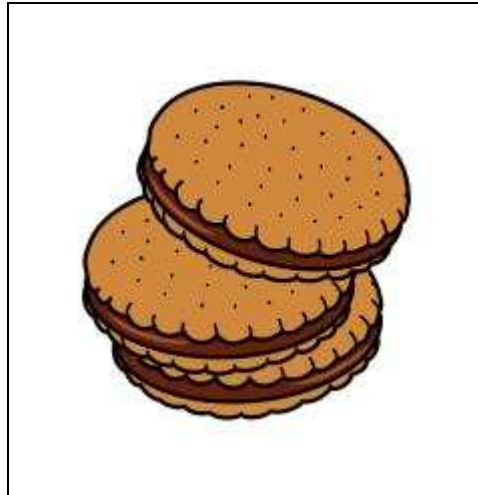

MEMORIA SECUENCIAL VISUAL

A continuación observarás una secuencia de dibujos primero uno luego dos y para finalizar tres. ¿Eres capaz de repetirla?

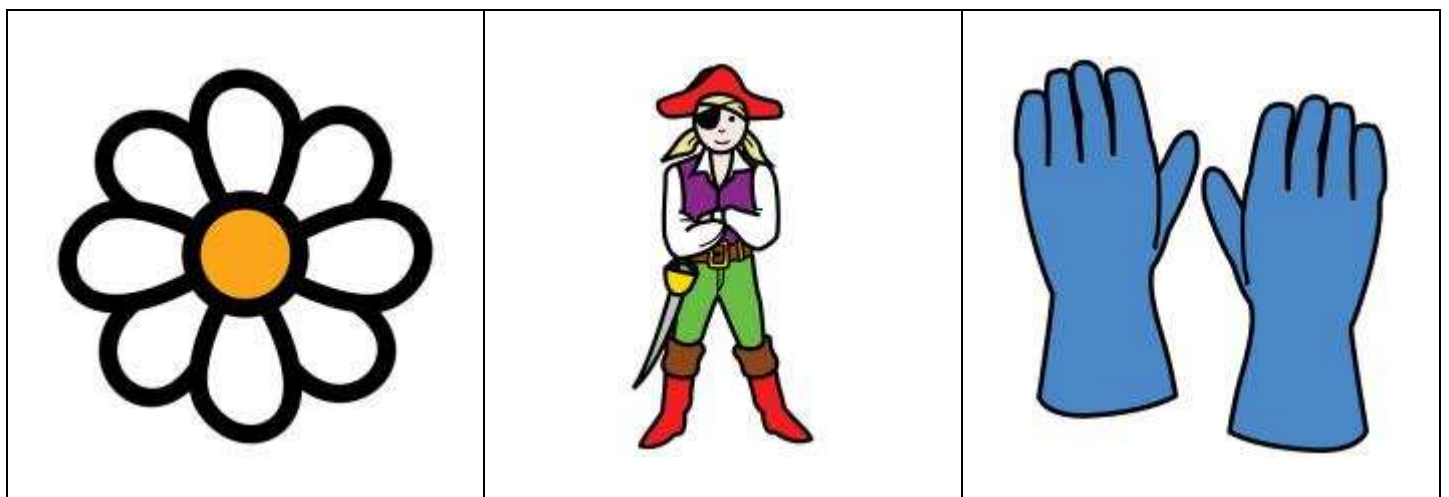
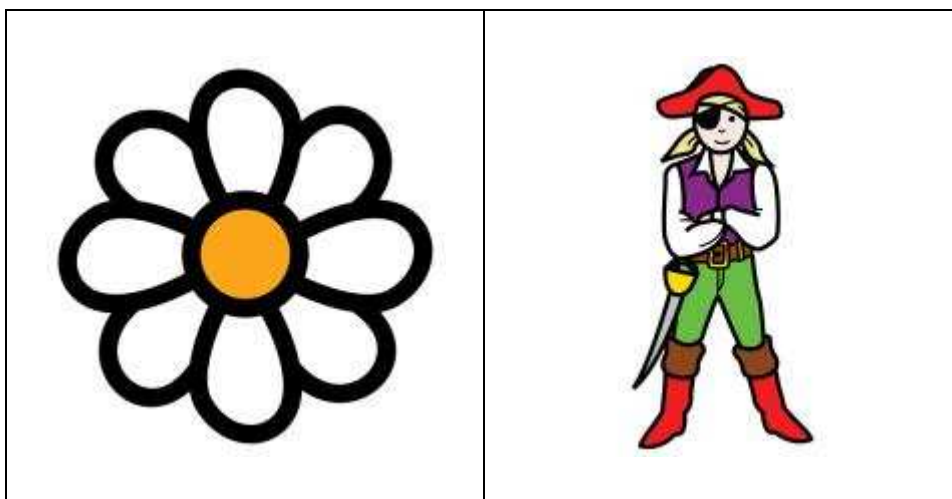
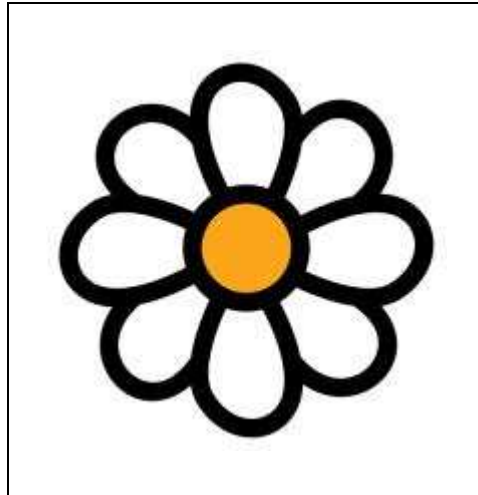

MEMORIA SECUENCIAL VISUAL

A continuación observarás una secuencia de dibujos primero uno luego dos y para finalizar tres. ¿Eres capaz de repetirla?

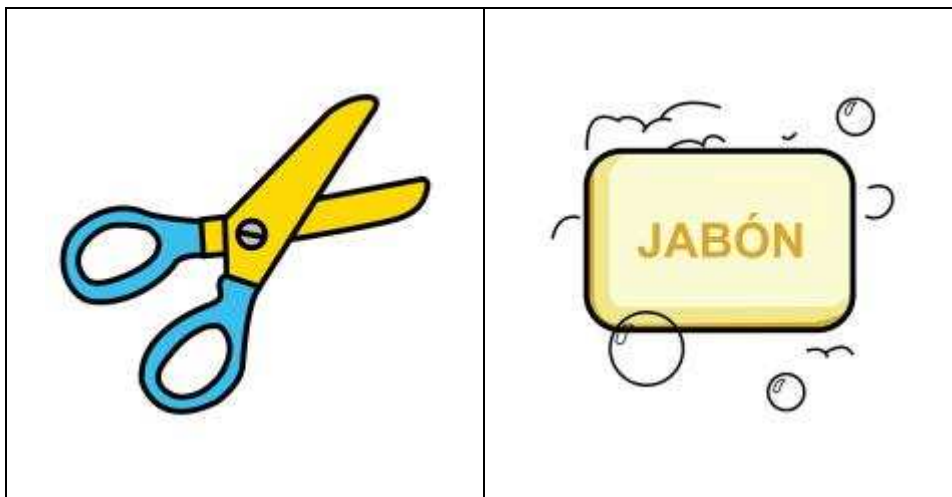
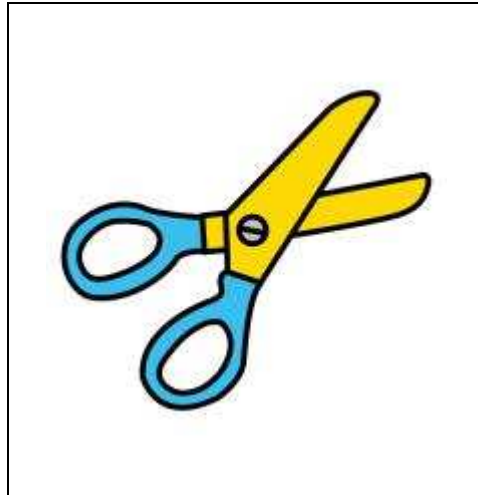

MEMORIA SECUENCIAL VISUAL

A continuación observarás una secuencia de dibujos primero uno luego dos y para finalizar tres. ¿Eres capaz de repetirla?

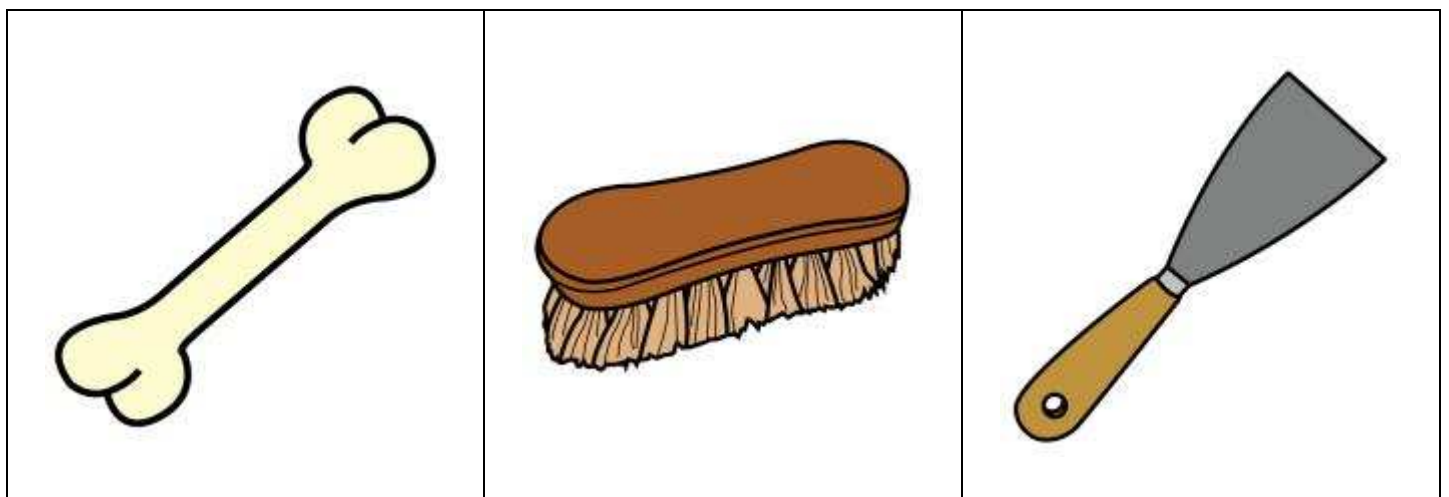
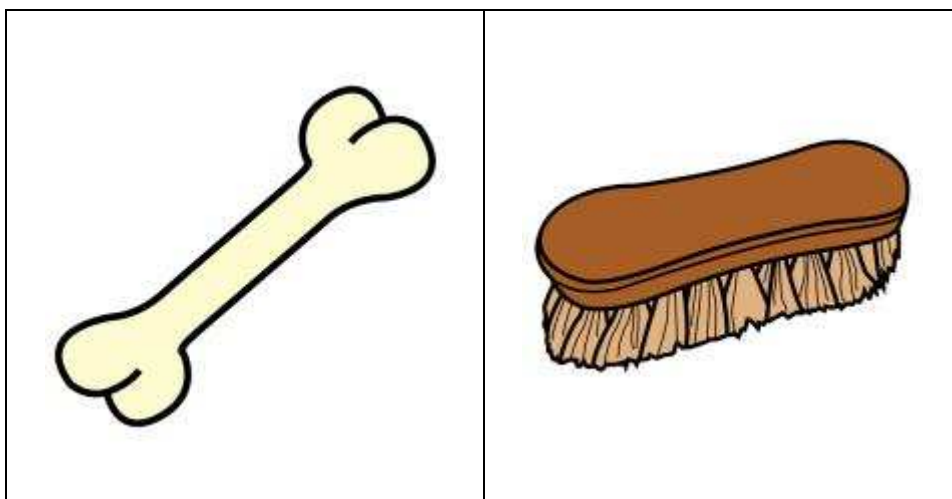
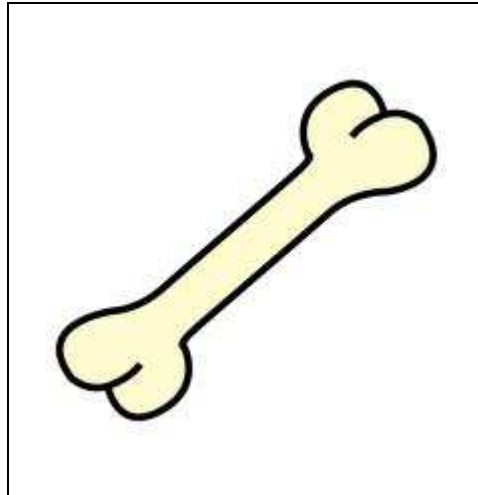

MEMORIA SECUENCIAL VISUAL

A continuación observarás una secuencia de dibujos primero uno luego dos y para finalizar tres. ¿Eres capaz de repetirla?

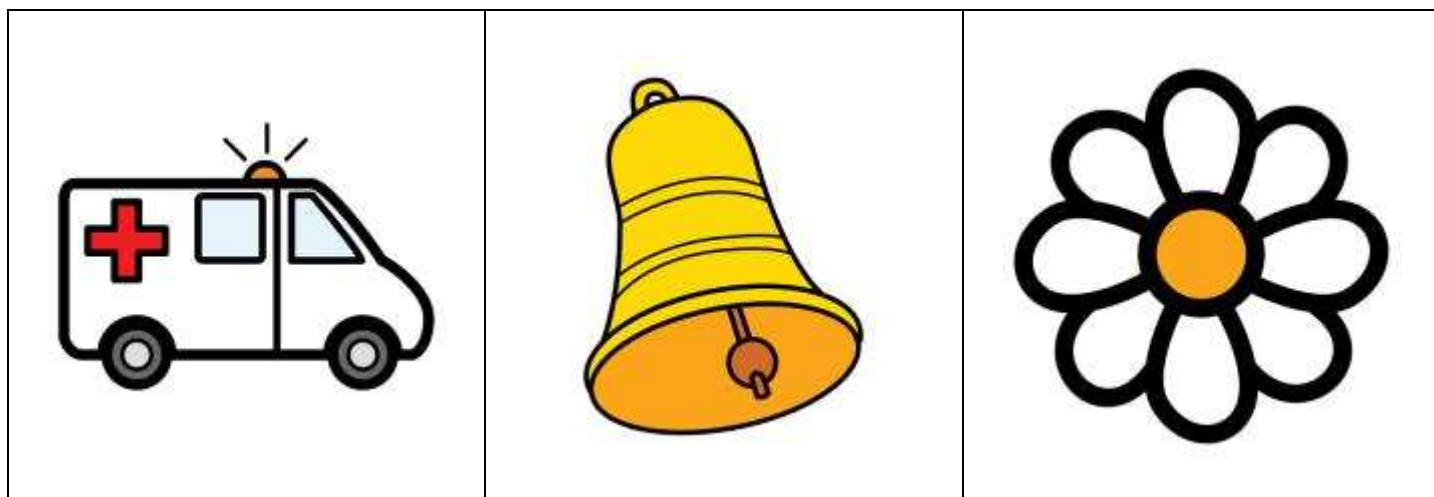
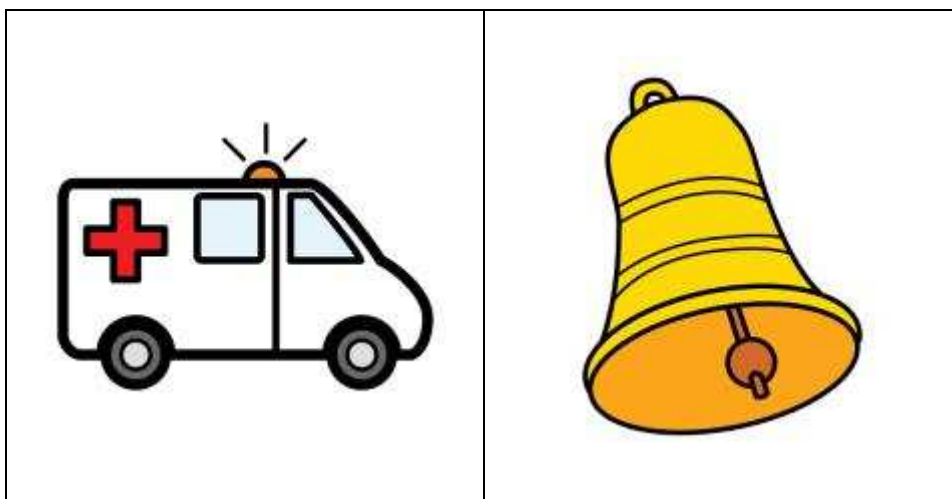

MEMORIA SECUENCIAL VISUAL

A continuación observarás una secuencia de dibujos primero uno luego dos y para finalizar tres. ¿Eres capaz de repetirla?

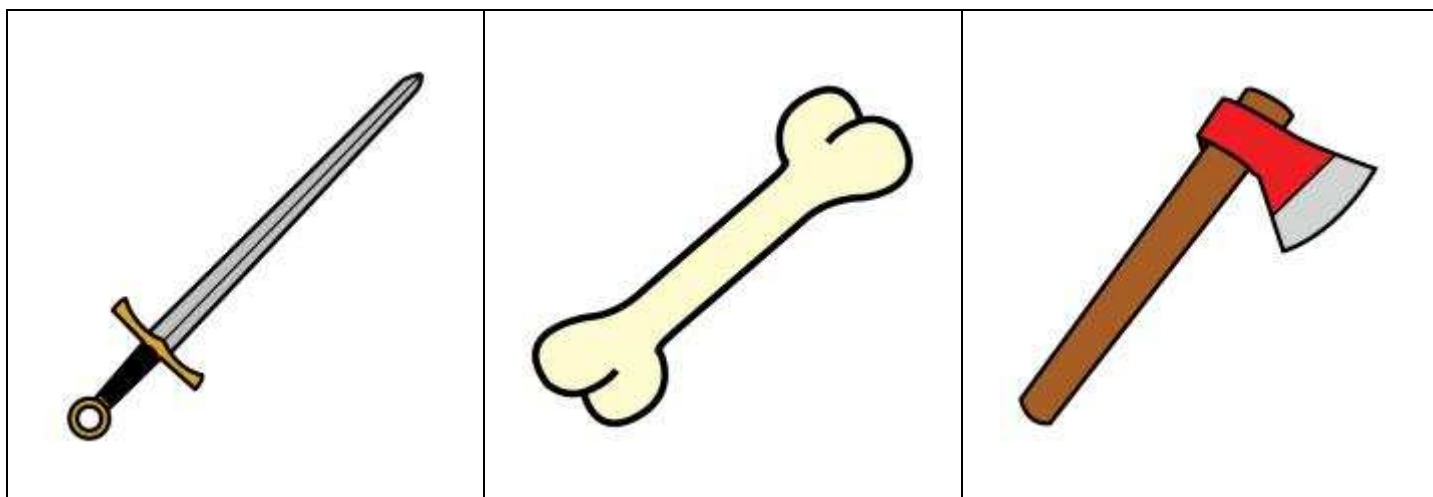
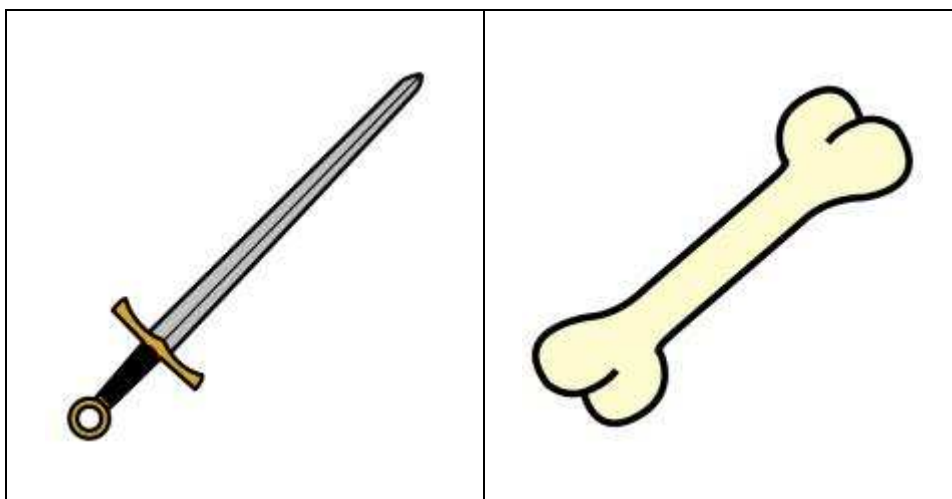

MEMORIA SECUENCIAL VISUAL

A continuación observarás una secuencia de dibujos primero uno luego dos y para finalizar tres. ¿Eres capaz de repetirla?

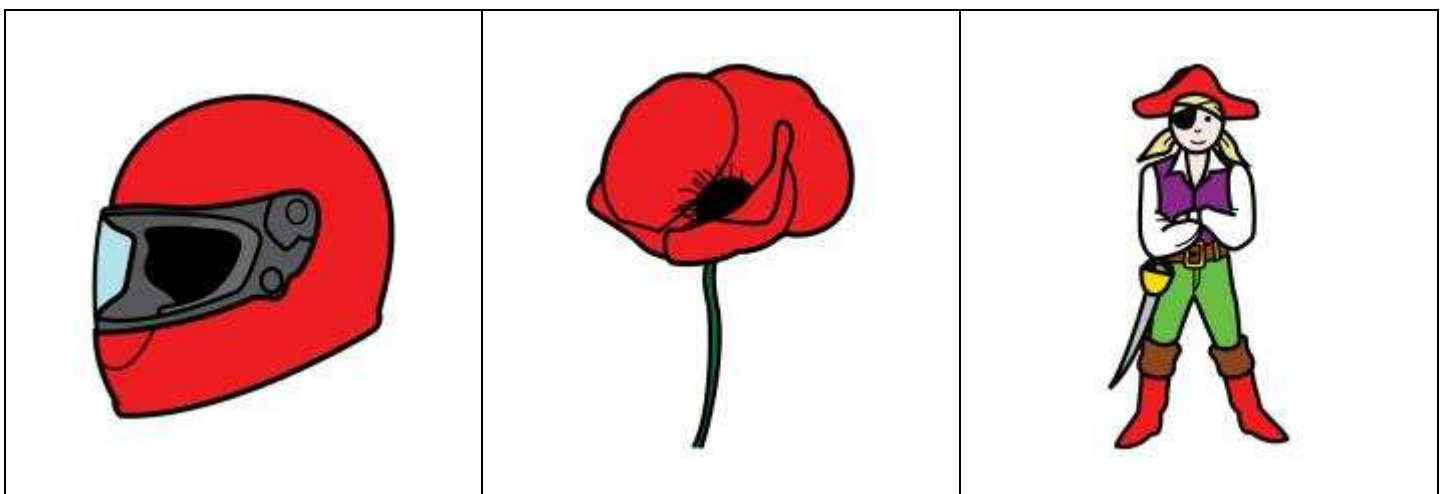
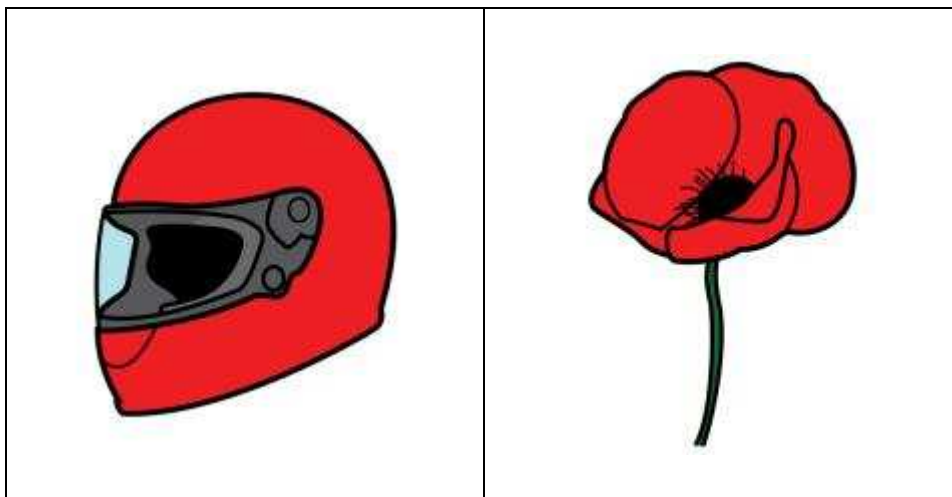
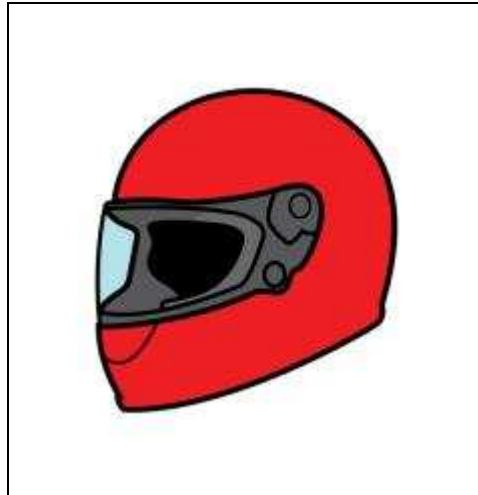

MEMORIA SECUENCIAL VISUAL

A continuación observarás una secuencia de dibujos primero uno luego dos y para finalizar tres. ¿Eres capaz de repetirla?

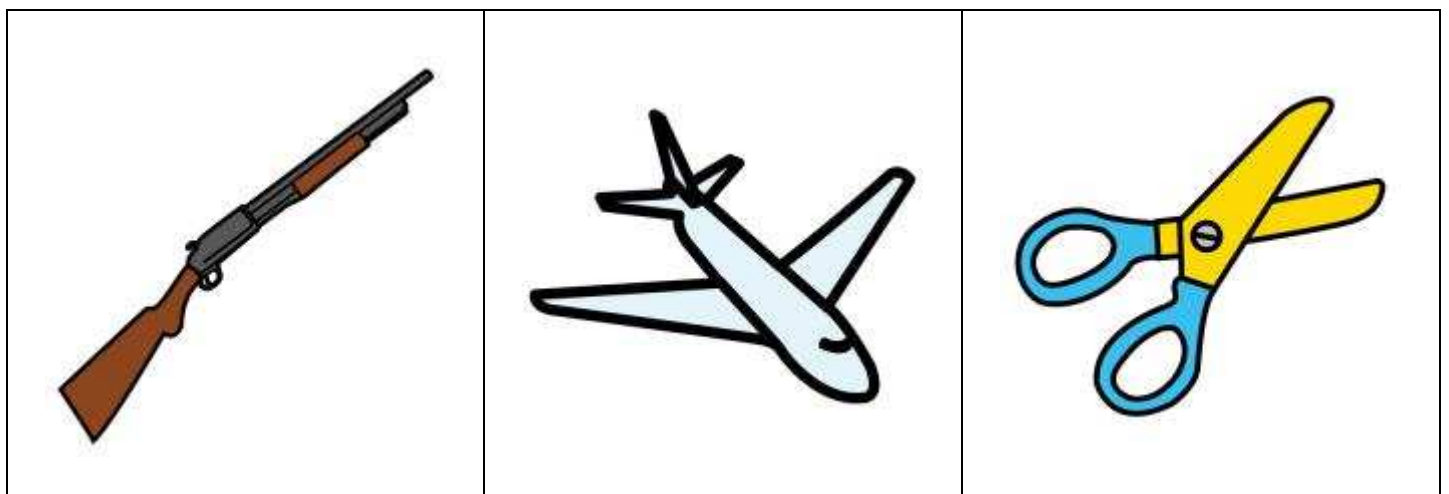
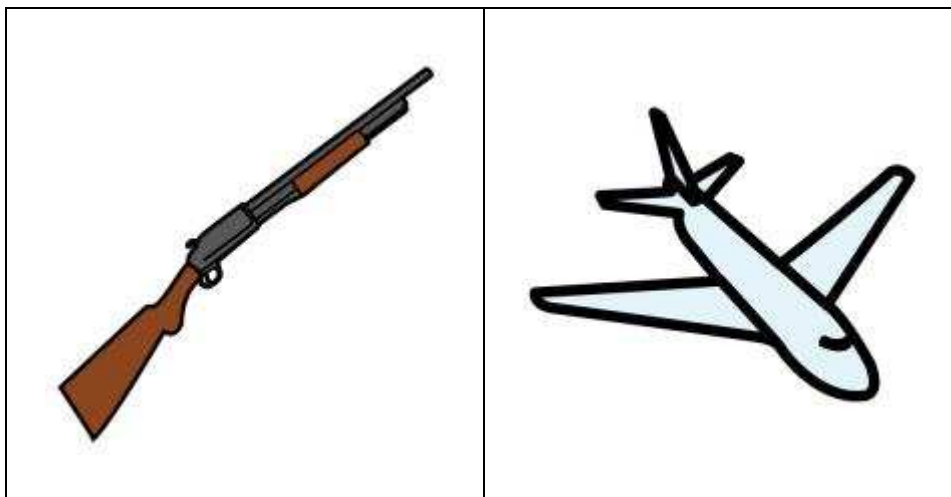

MEMORIA SECUENCIAL VISUAL

A continuación observarás una secuencia de dibujos primero uno luego dos y para finalizar tres. ¿Eres capaz de repetirla?

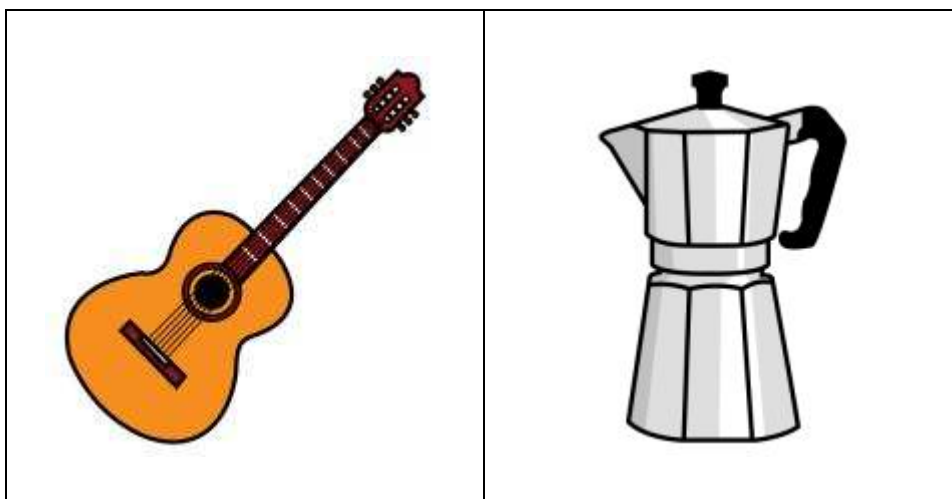

MEMORIA SECUENCIAL VISUAL

A continuación observarás una secuencia de dibujos primero uno luego dos y para finalizar tres. ¿Eres capaz de repetirla?

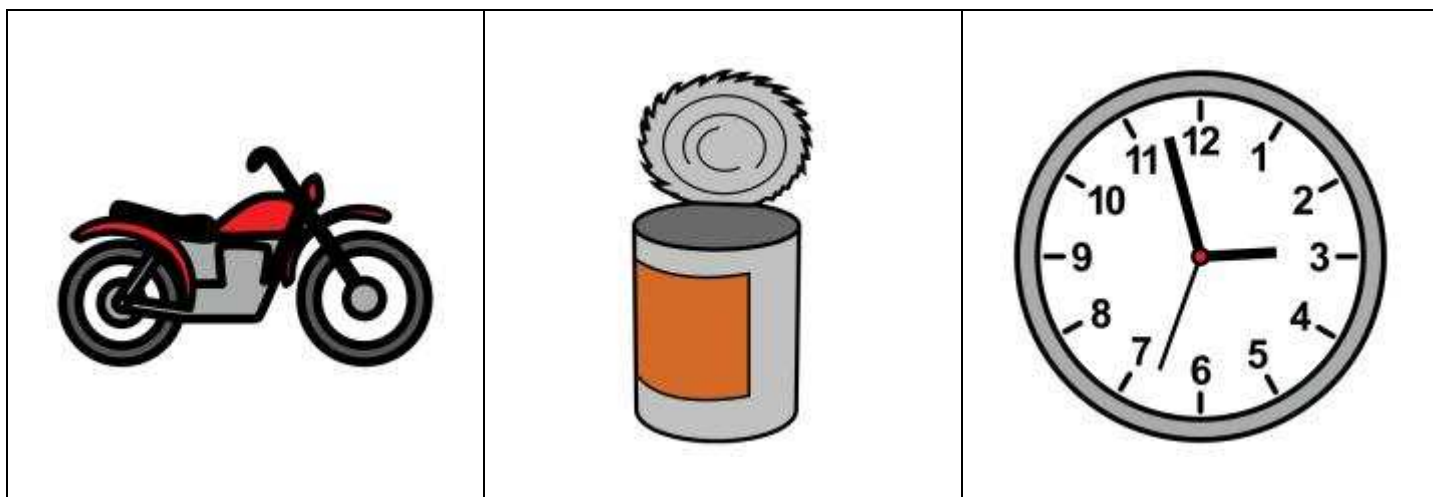
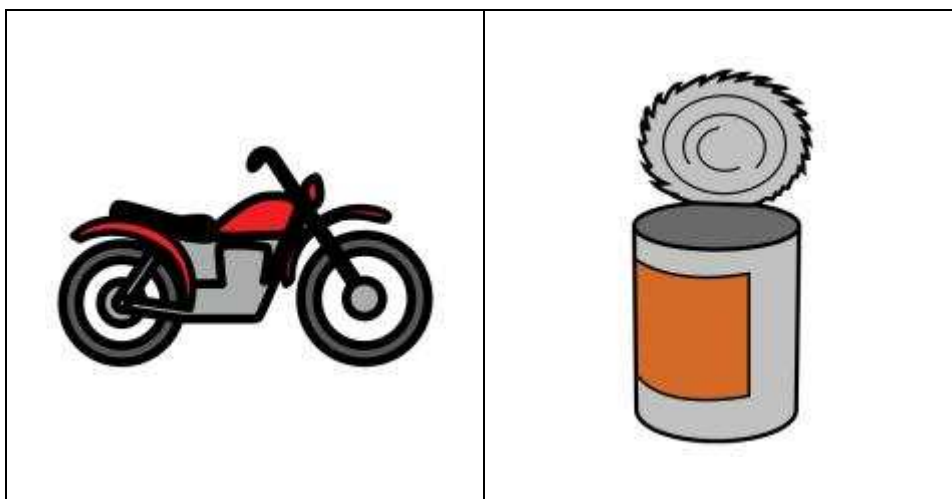
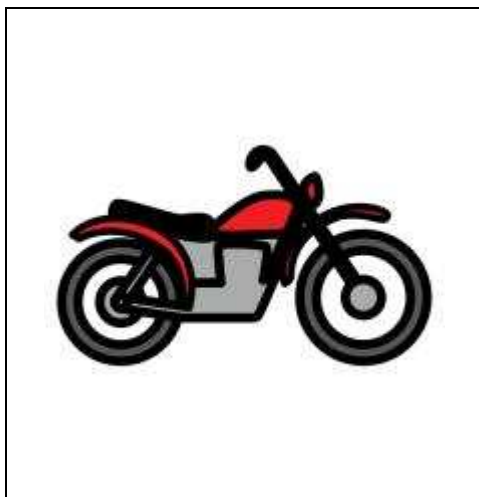

MEMORIA SECUENCIAL VISUAL

A continuación observarás una secuencia de dibujos primero uno luego dos y para finalizar tres. ¿Eres capaz de repetirla?

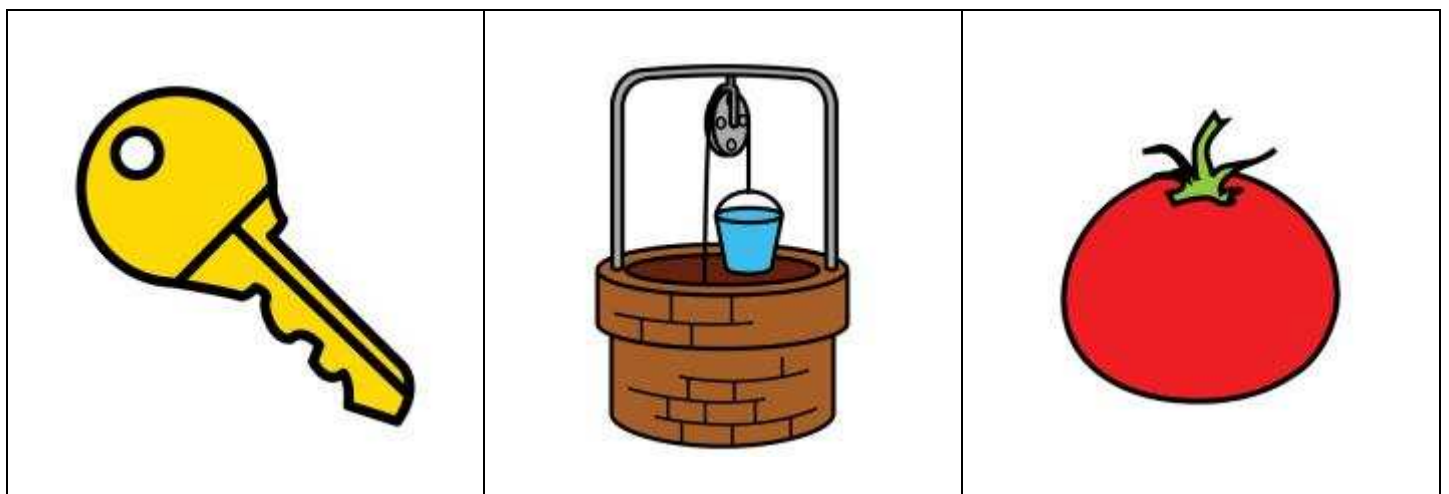
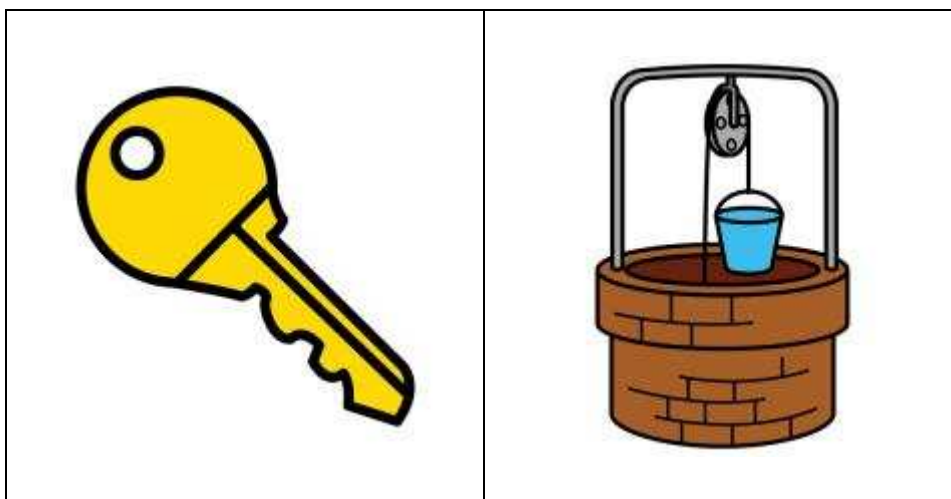
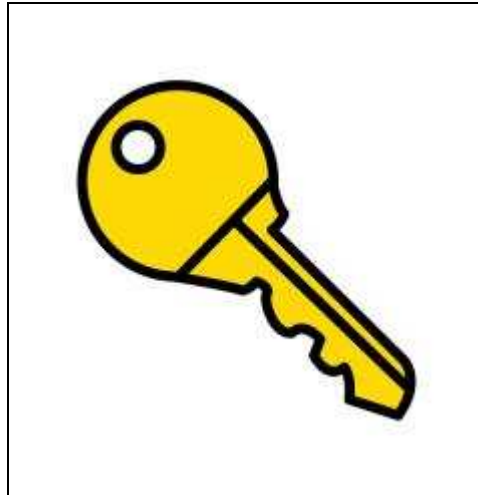

MEMORIA SECUENCIAL VISUAL

A continuación observarás una secuencia de dibujos primero uno luego dos y para finalizar tres. ¿Eres capaz de repetirla?

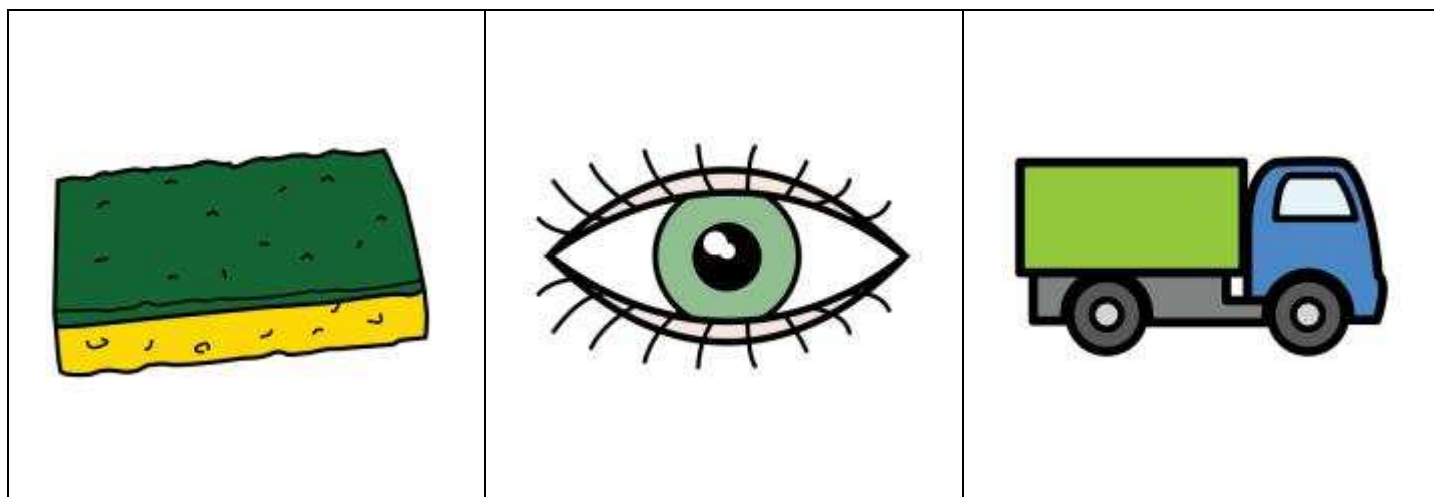
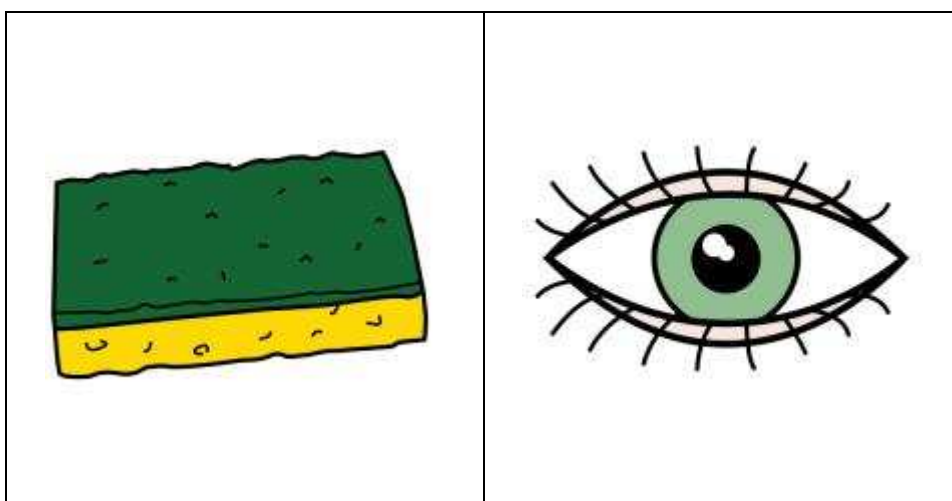
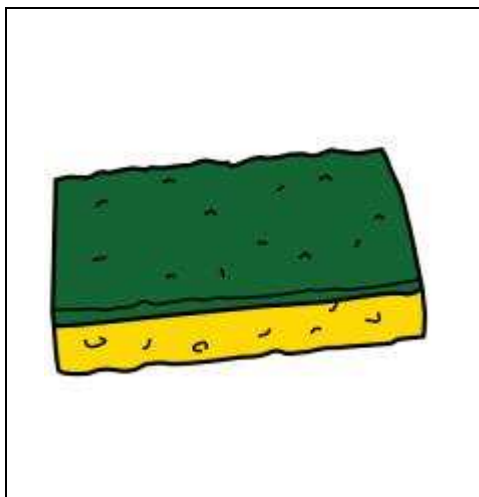

MEMORIA SECUENCIAL VISUAL

A continuación observarás una secuencia de dibujos primero uno luego dos y para finalizar tres. ¿Eres capaz de repetirla?

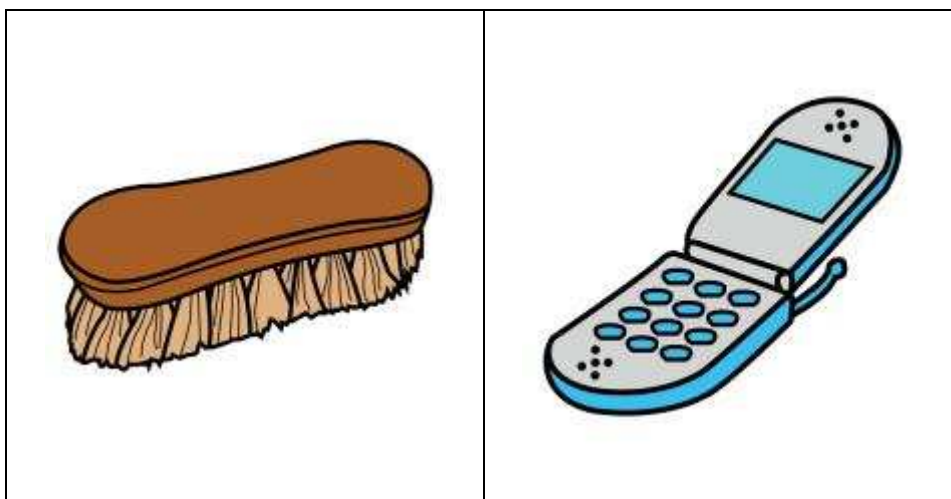
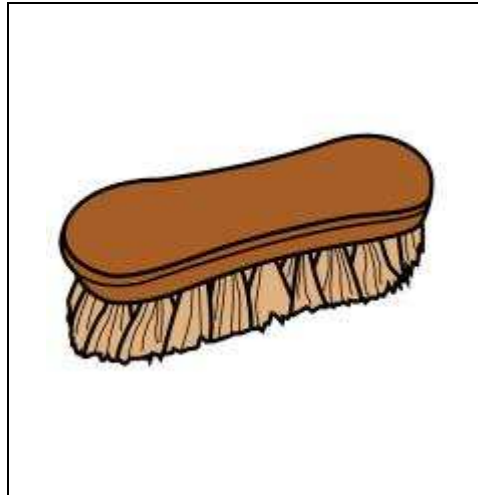

MEMORIA SECUENCIAL VISUAL

A continuación observarás una secuencia de dibujos primero uno luego dos y para finalizar tres. ¿Eres capaz de repetirla?

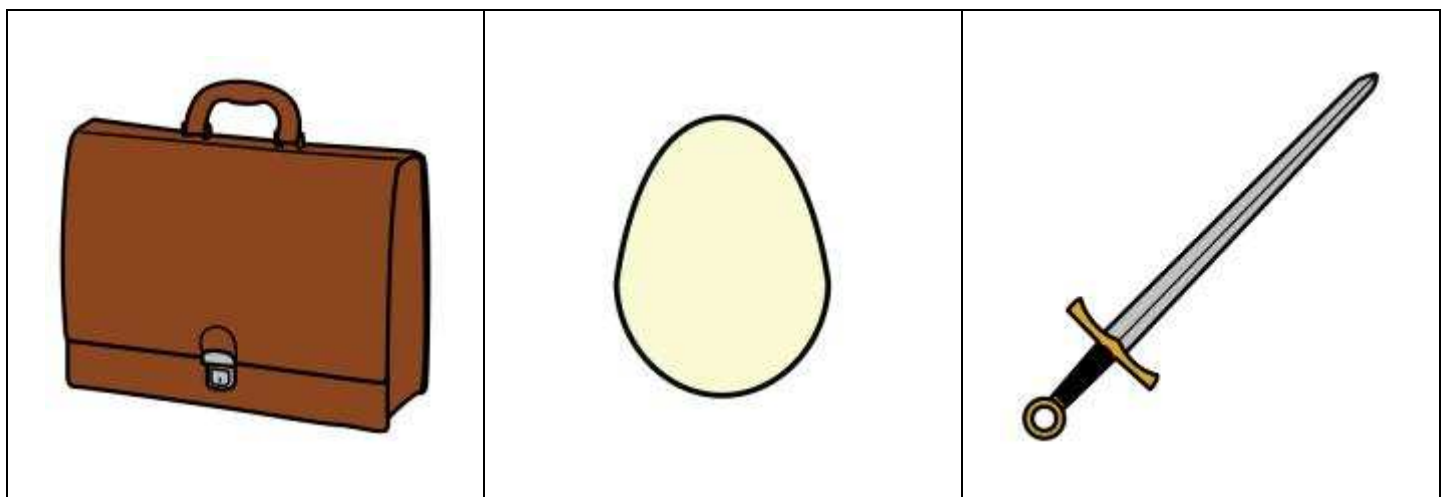
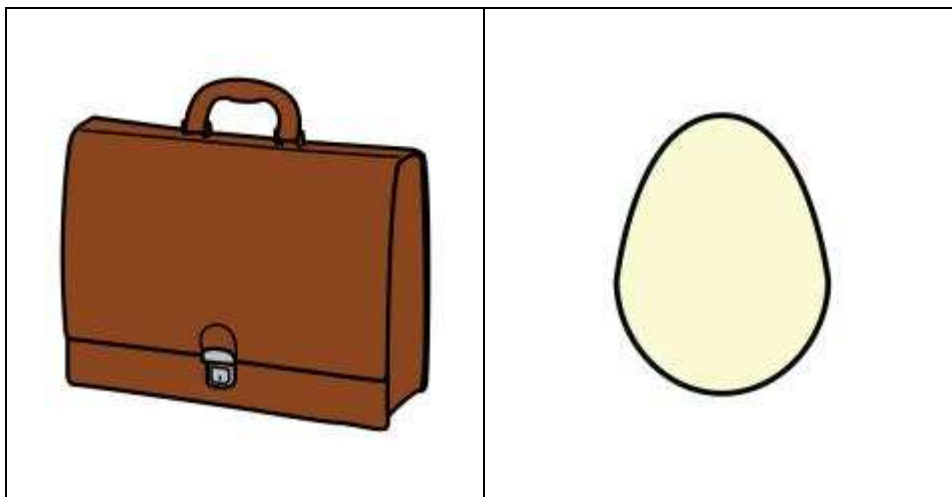

MEMORIA SECUENCIAL VISUAL

A continuación observarás una secuencia de dibujos primero uno luego dos y para finalizar tres. ¿Eres capaz de repetirla?

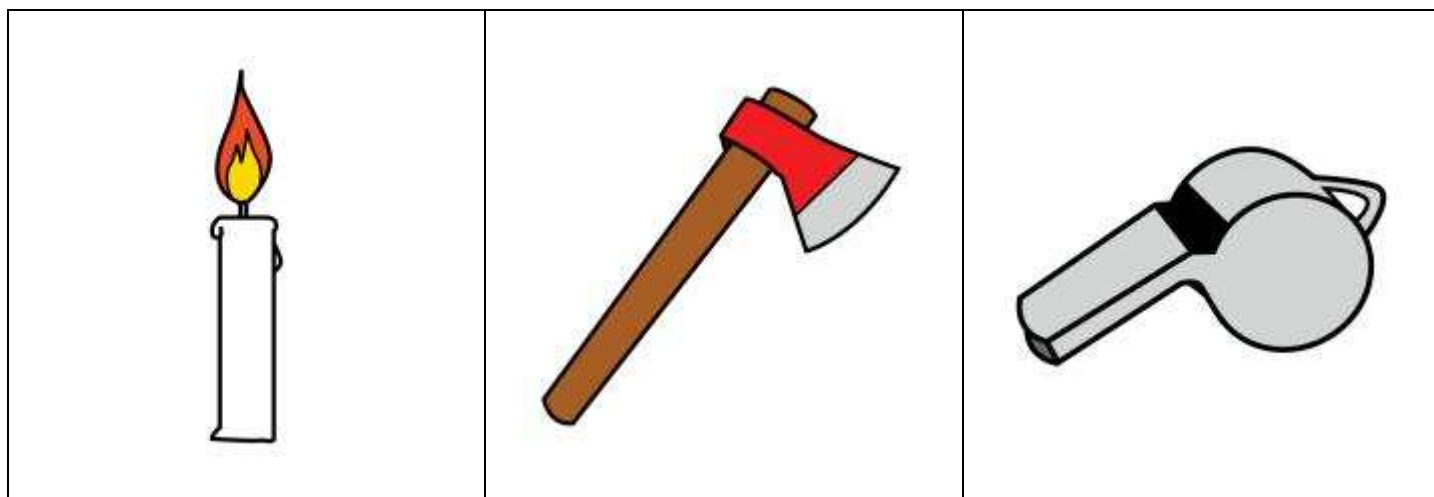
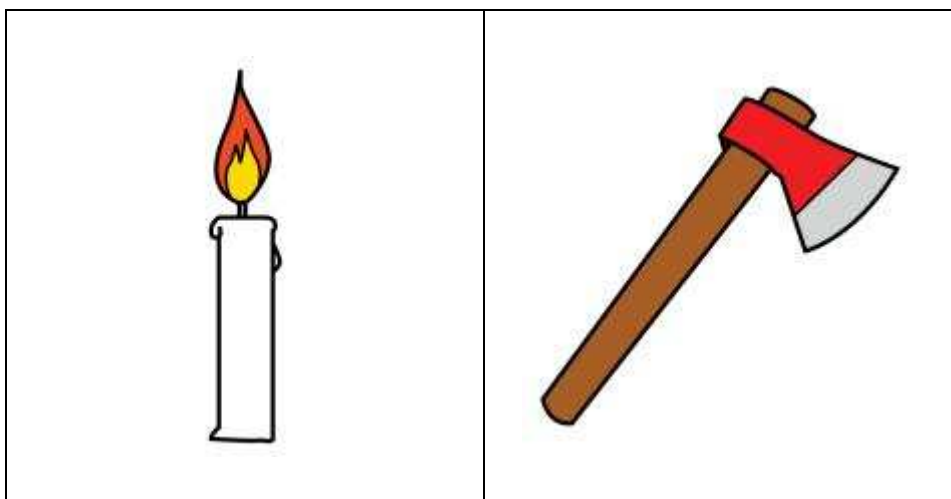
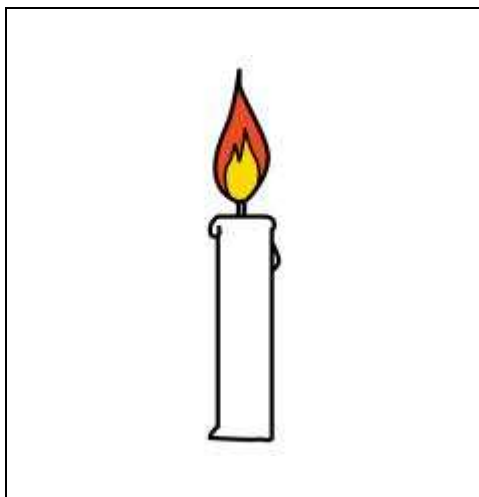

MEMORIA SECUENCIAL VISUAL

A continuación observarás una secuencia de dibujos primero uno luego dos y para finalizar tres. ¿Eres capaz de repetirla?

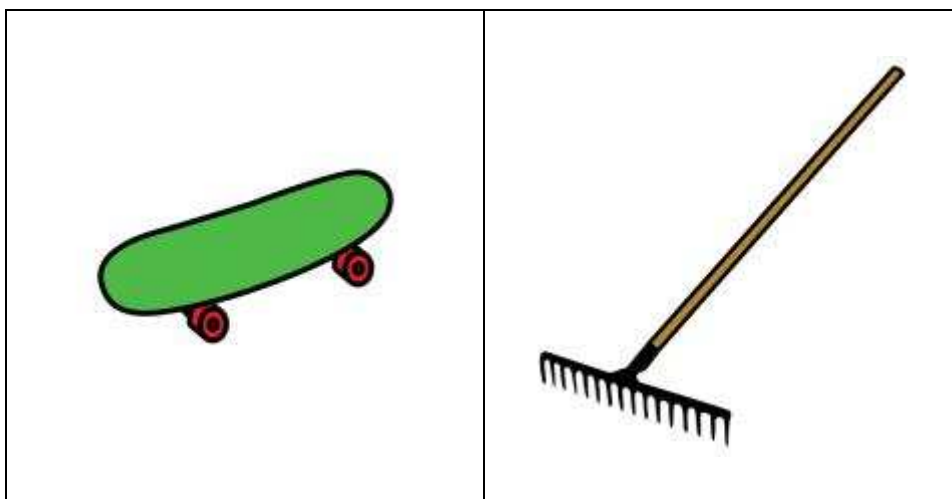
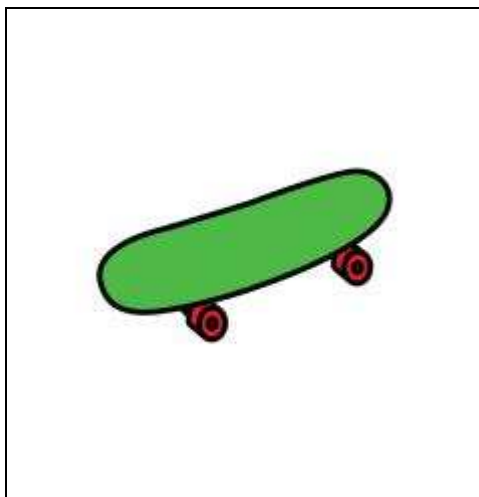

MEMORIA SECUENCIAL VISUAL

A continuación observarás una secuencia de dibujos primero uno luego dos y para finalizar tres. ¿Eres capaz de repetirla?

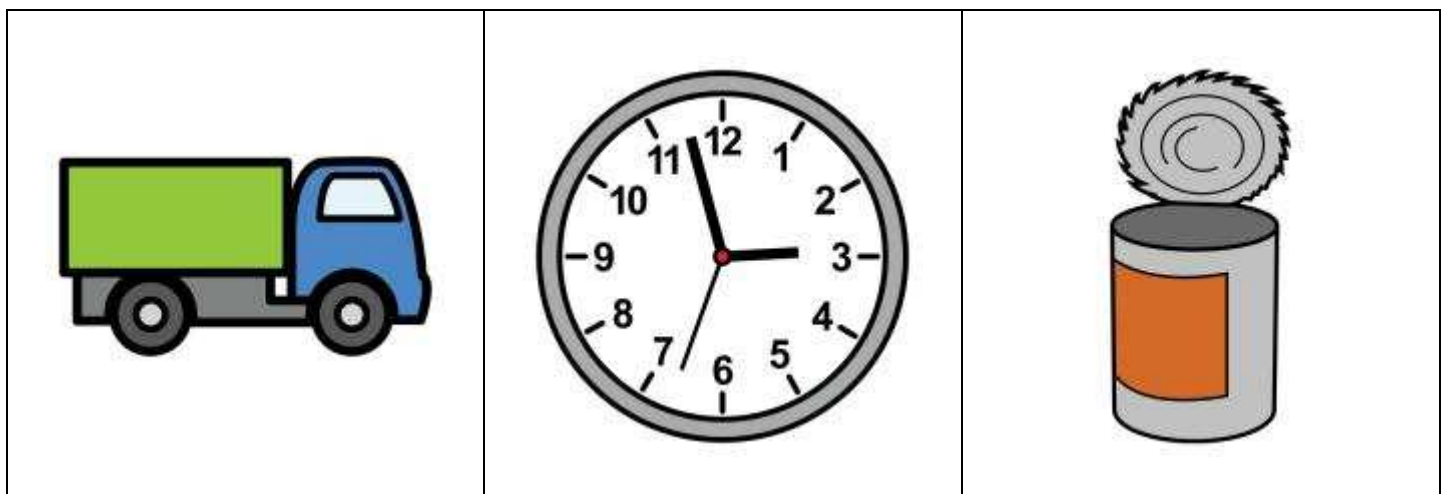
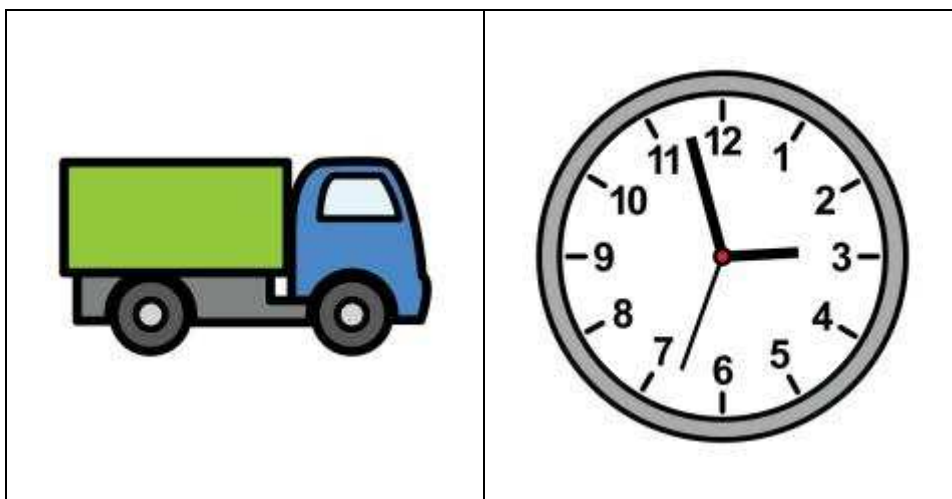
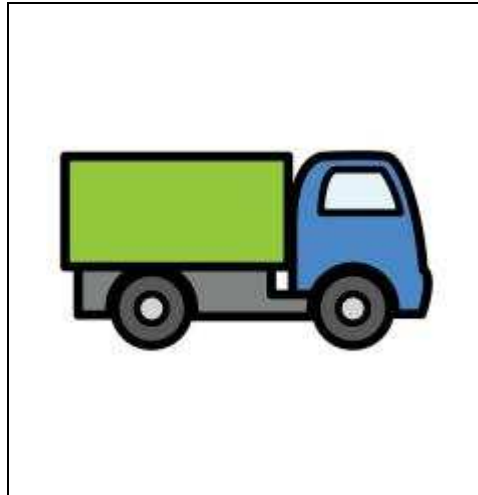

MEMORIA SECUENCIAL VISUAL

A continuación observarás una secuencia de dibujos primero uno luego dos y para finalizar tres. ¿Eres capaz de repetirla?

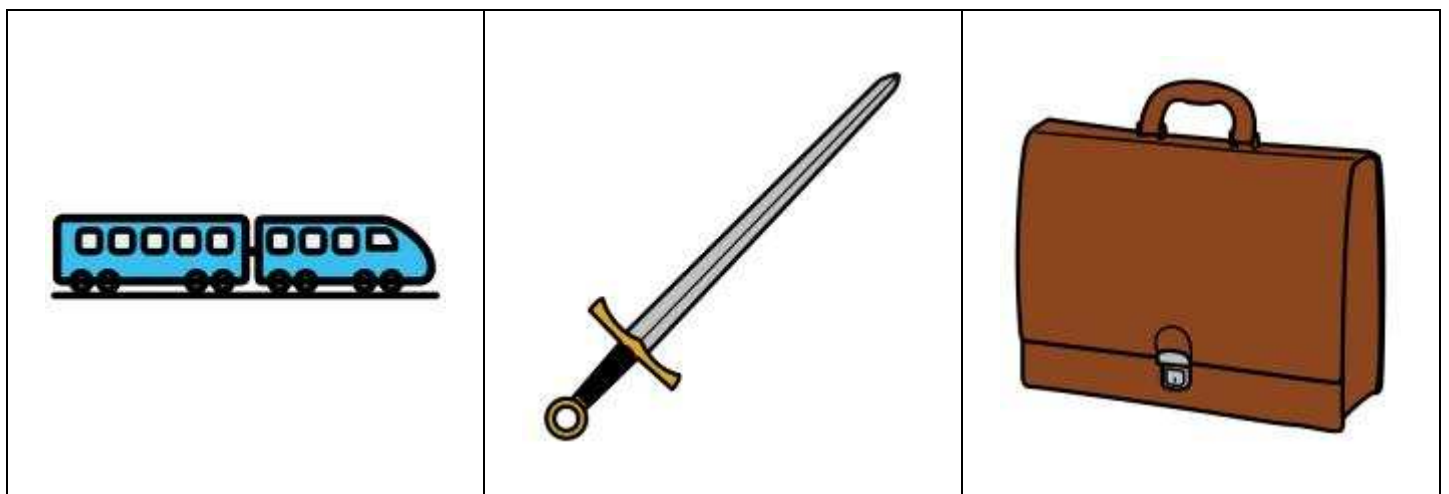
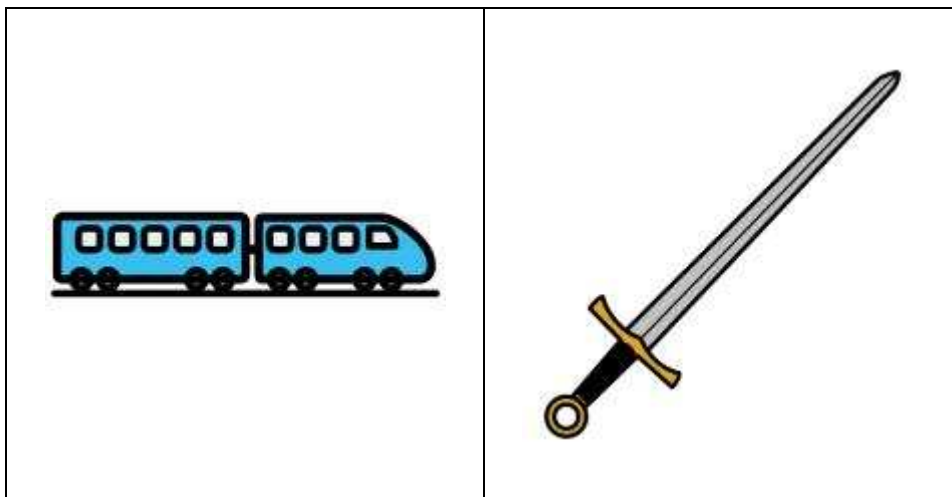
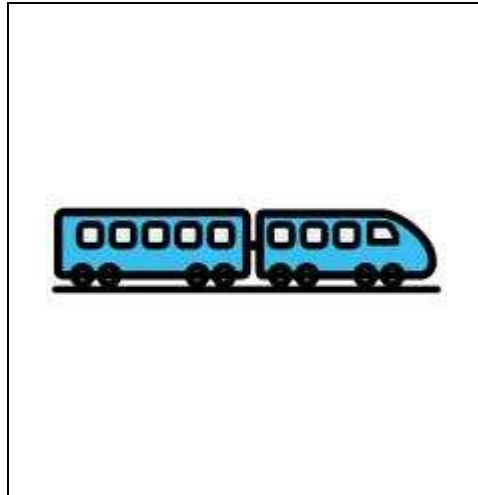

MEMORIA SECUENCIAL VISUAL

A continuación observarás una secuencia de dibujos primero uno luego dos y para finalizar tres. ¿Eres capaz de repetirla?

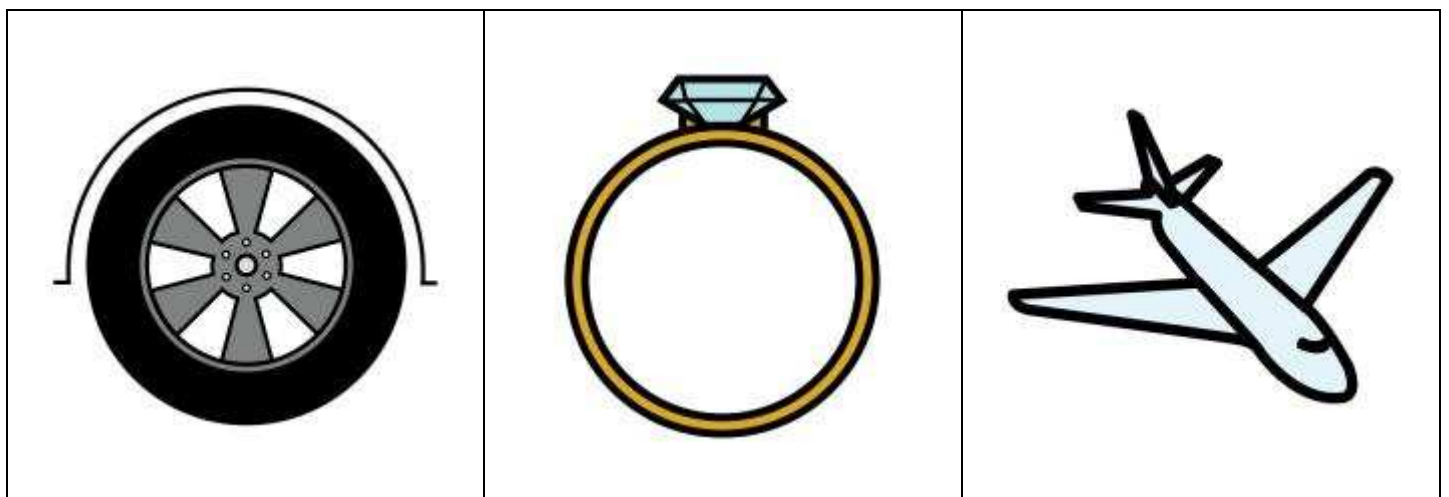
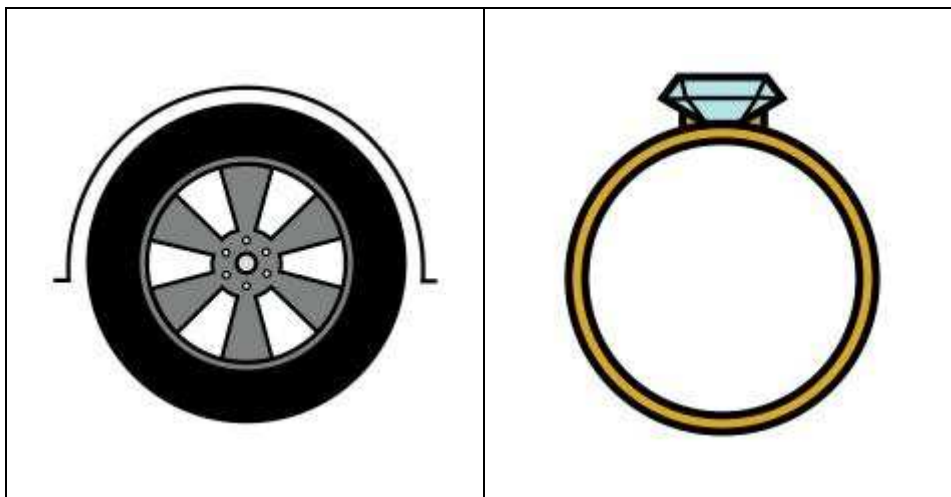
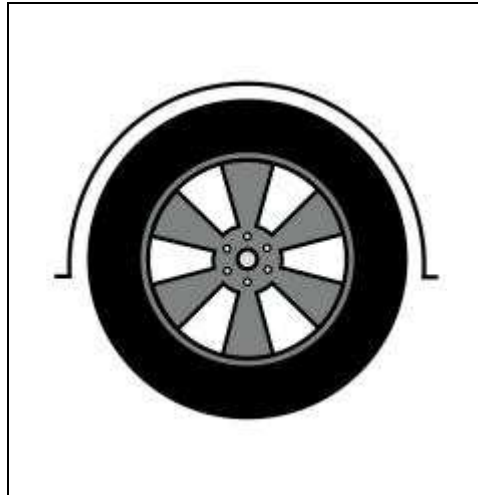

MEMORIA SECUENCIAL VISUAL

A continuación observarás una secuencia de dibujos primero uno luego dos y para finalizar tres. ¿Eres capaz de repetirla?

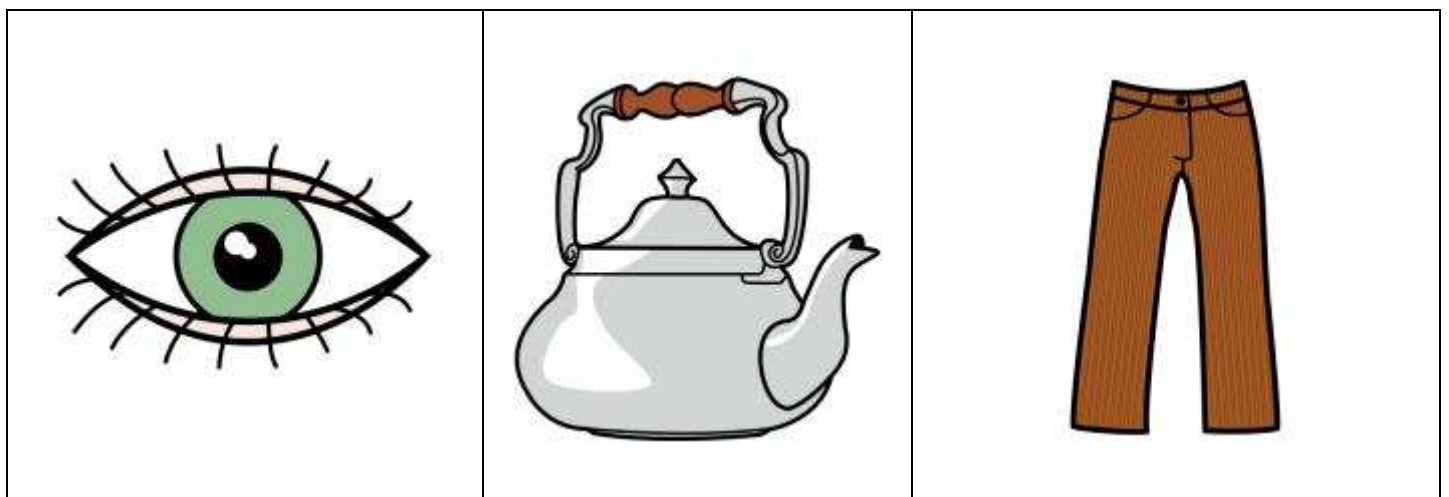
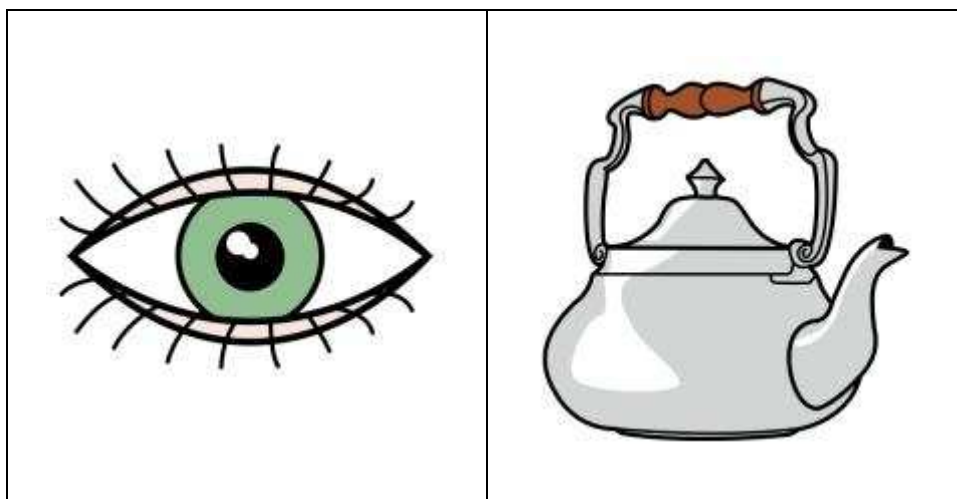
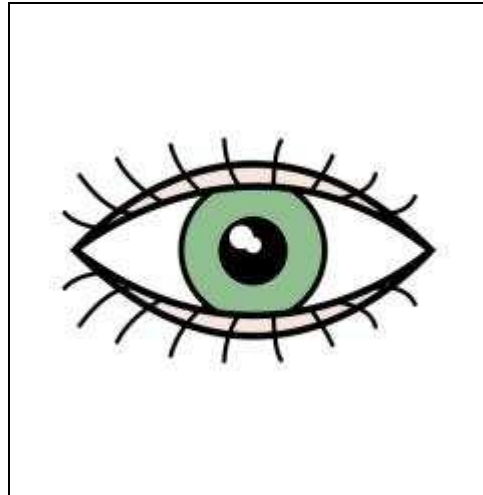

MEMORIA SECUENCIAL VISUAL

A continuación observarás una secuencia de dibujos primero uno luego dos y para finalizar tres. ¿Eres capaz de repetirla?

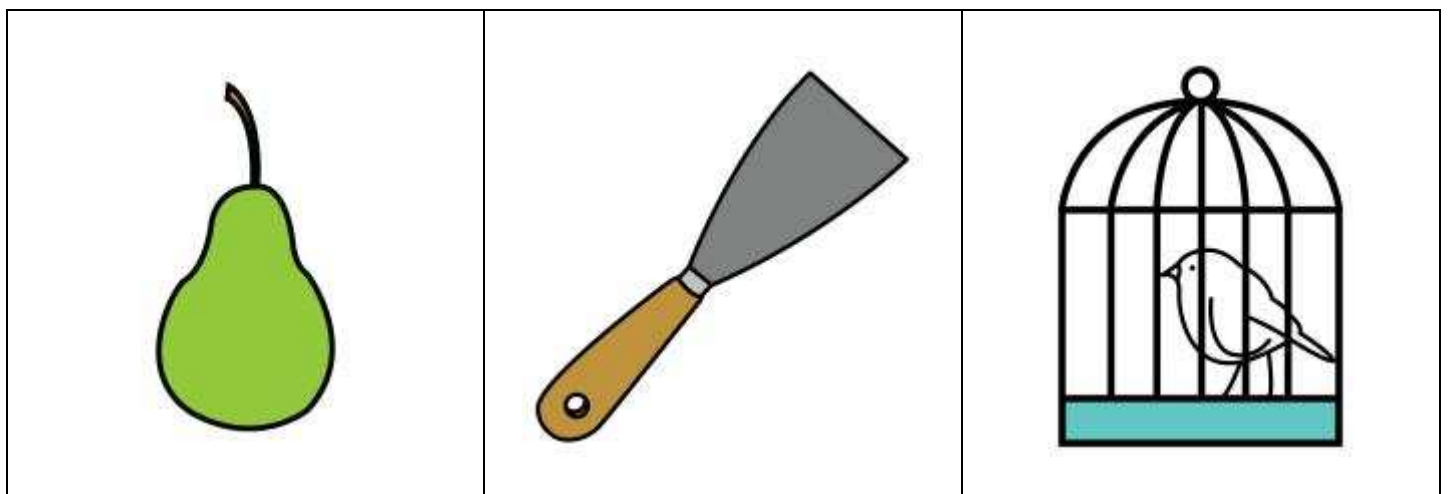
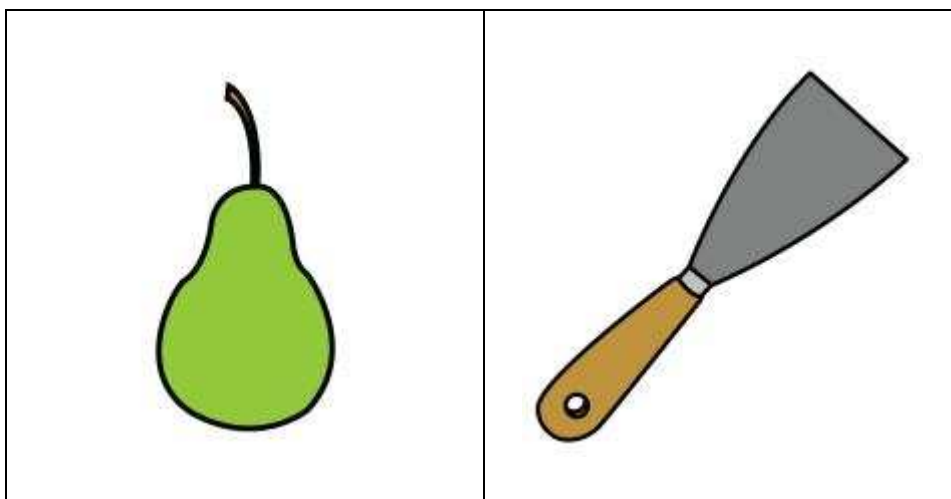
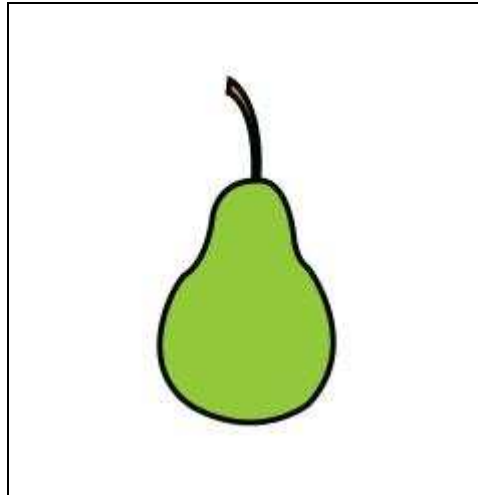

MEMORIA SECUENCIAL VISUAL

A continuación observarás una secuencia de dibujos primero uno luego dos y para finalizar tres. ¿Eres capaz de repetirla?

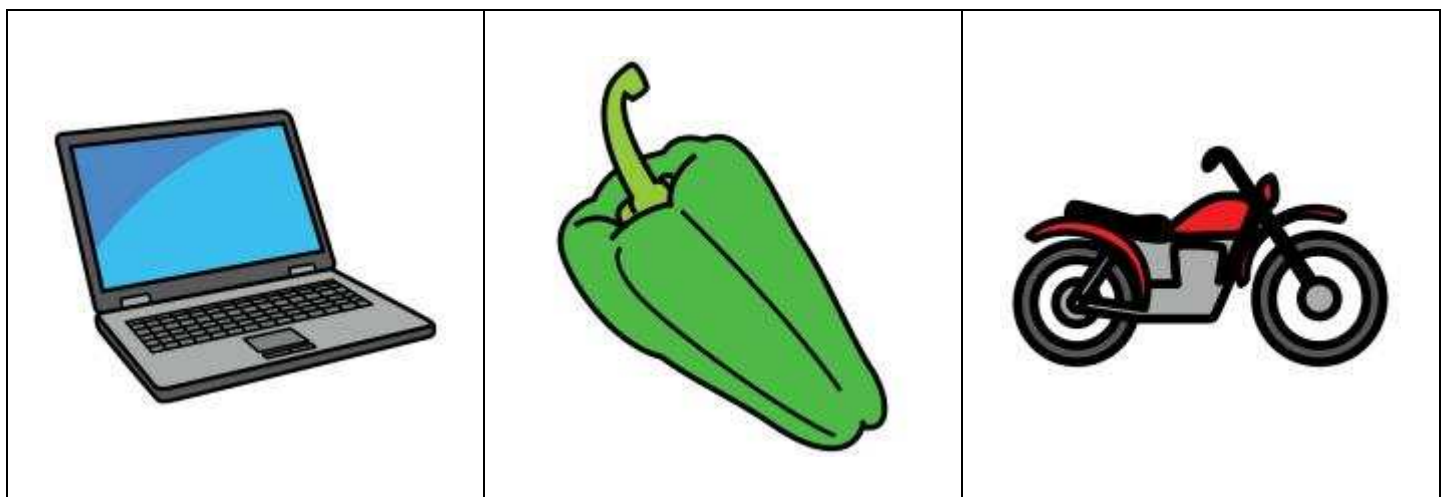
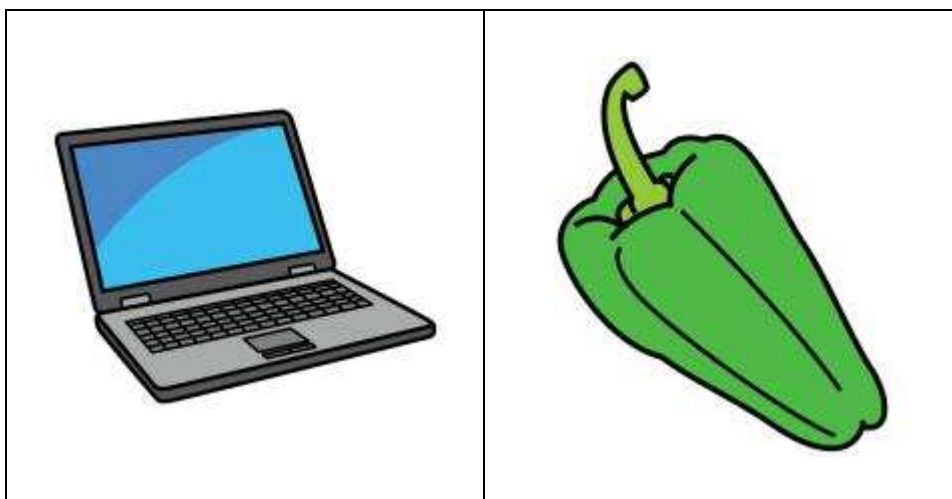

MEMORIA SECUENCIAL VISUAL

A continuación observarás una secuencia de dibujos primero uno luego dos y para finalizar tres. ¿Eres capaz de repetirla?

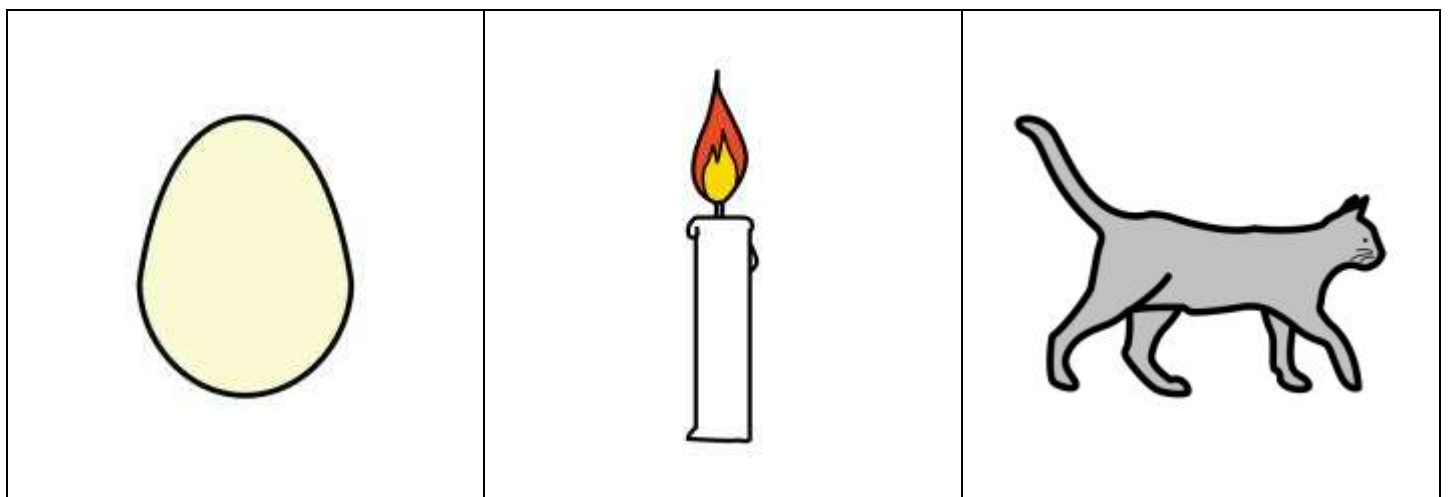
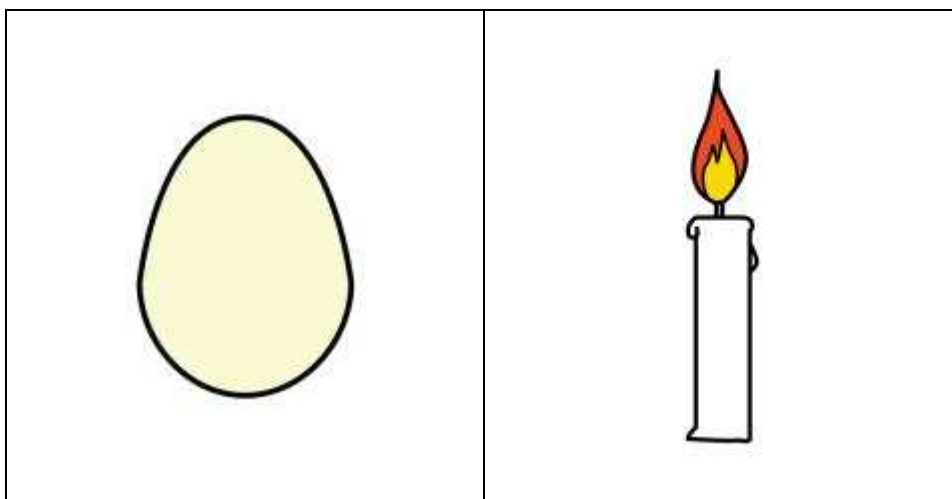
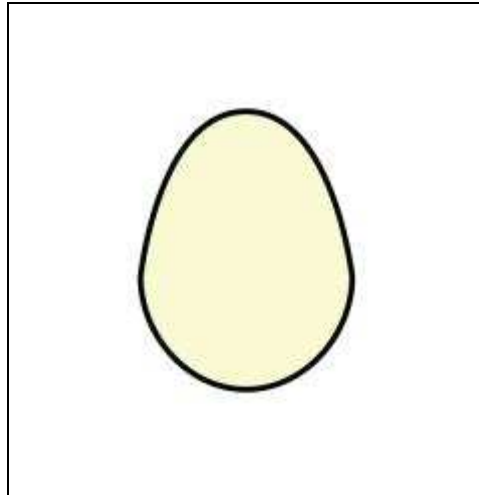

MEMORIA SECUENCIAL VISUAL

A continuación observarás una secuencia de dibujos primero uno luego dos y para finalizar tres. ¿Eres capaz de repetirla?

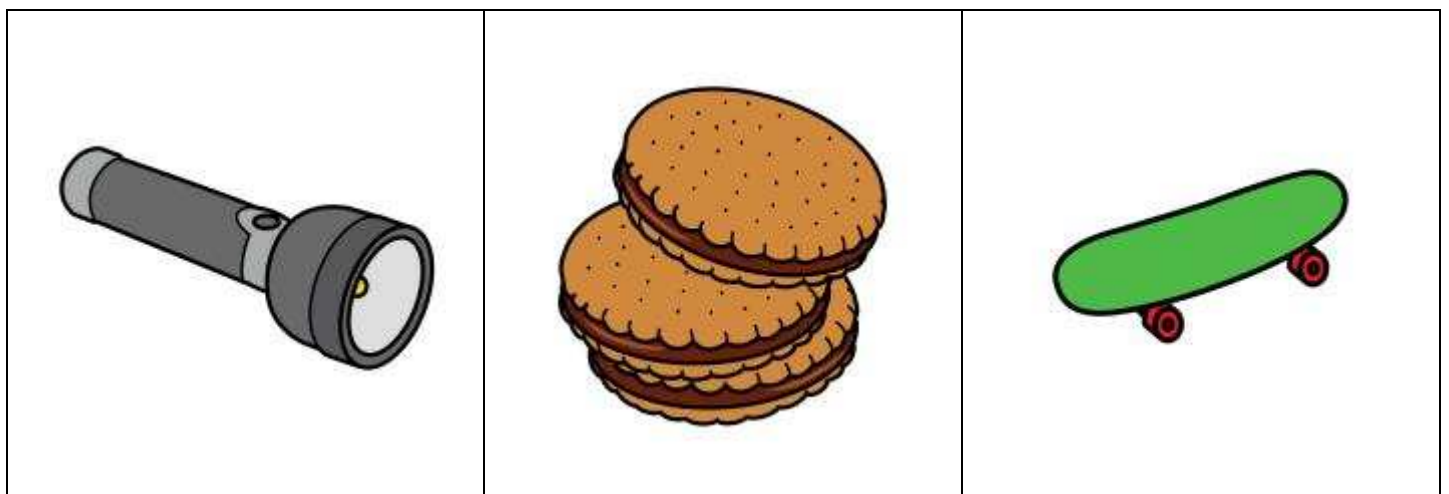
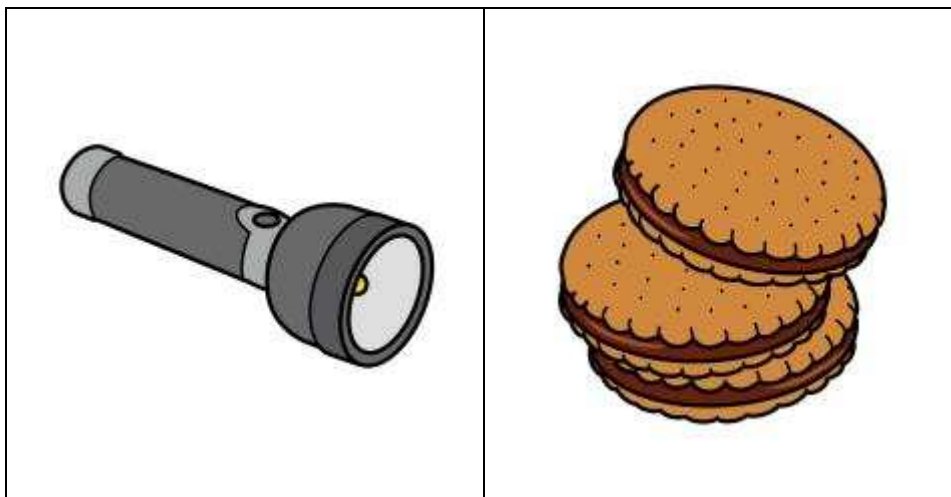

MEMORIA SECUENCIAL VISUAL

A continuación observarás una secuencia de dibujos primero uno luego dos y para finalizar tres. ¿Eres capaz de repetirla?

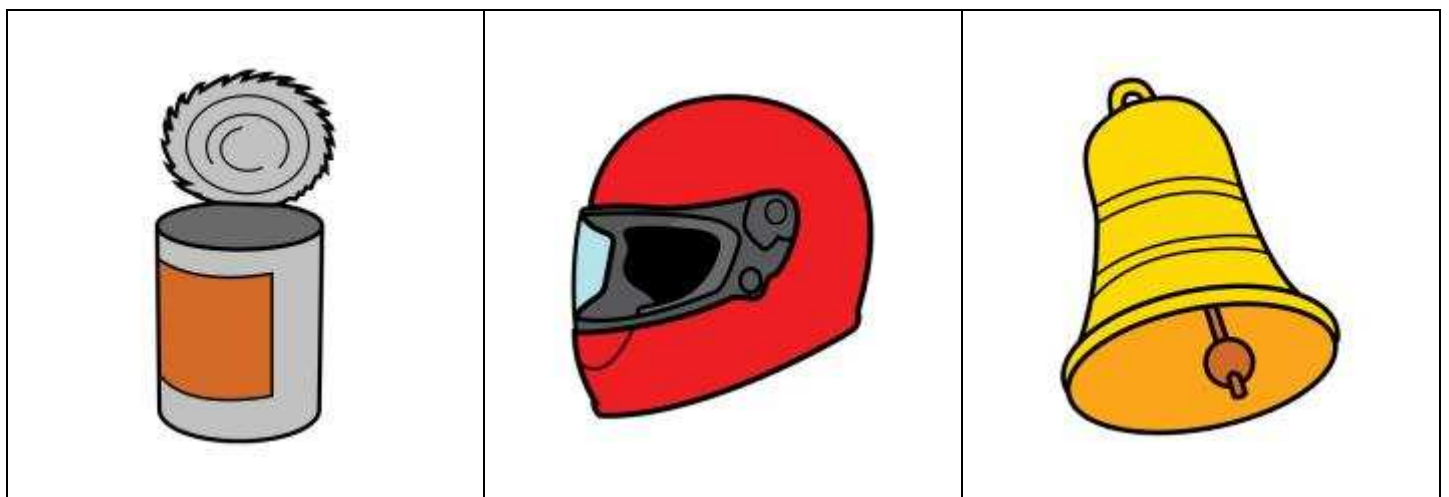
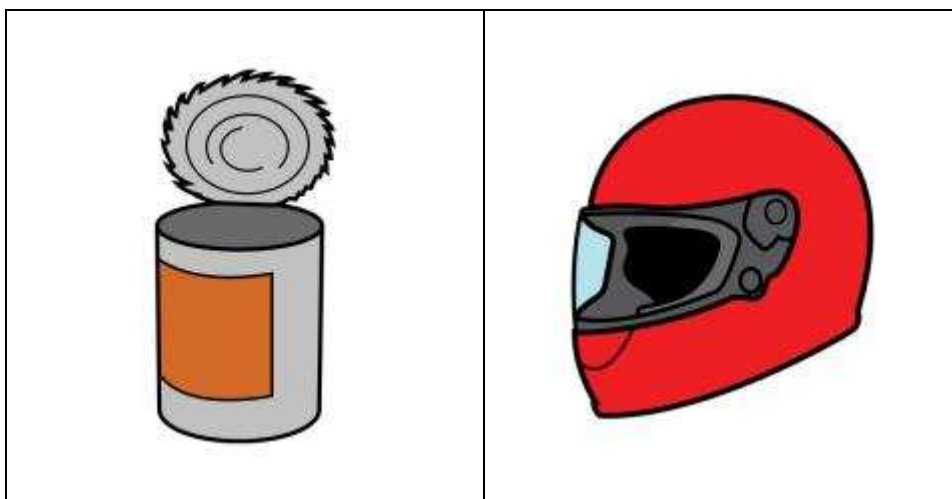
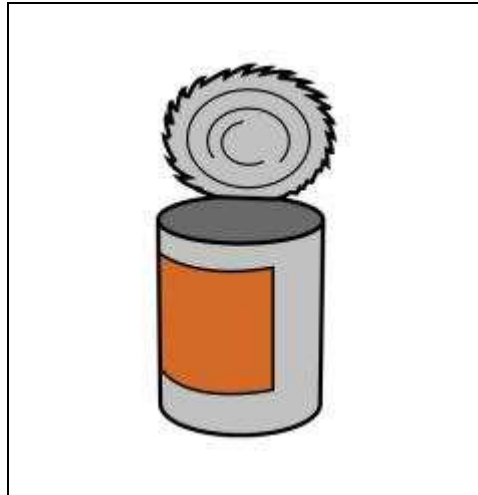

MEMORIA SECUENCIAL VISUAL

A continuación observarás una secuencia de dibujos primero uno luego dos y para finalizar tres. ¿Eres capaz de repetirla?

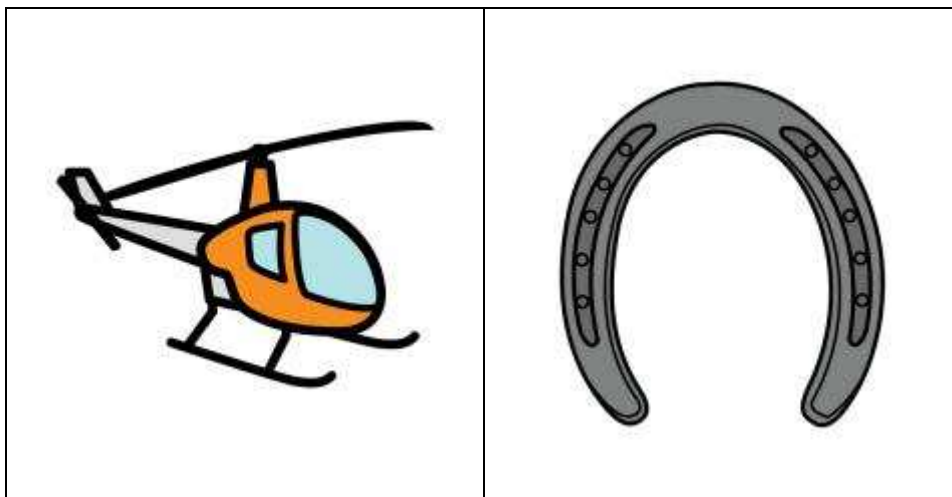
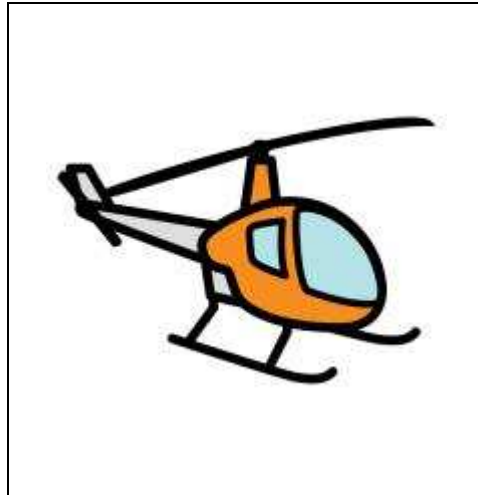

MEMORIA SECUENCIAL VISUAL

A continuación observarás una secuencia de dibujos primero uno luego dos y para finalizar tres. ¿Eres capaz de repetirla?

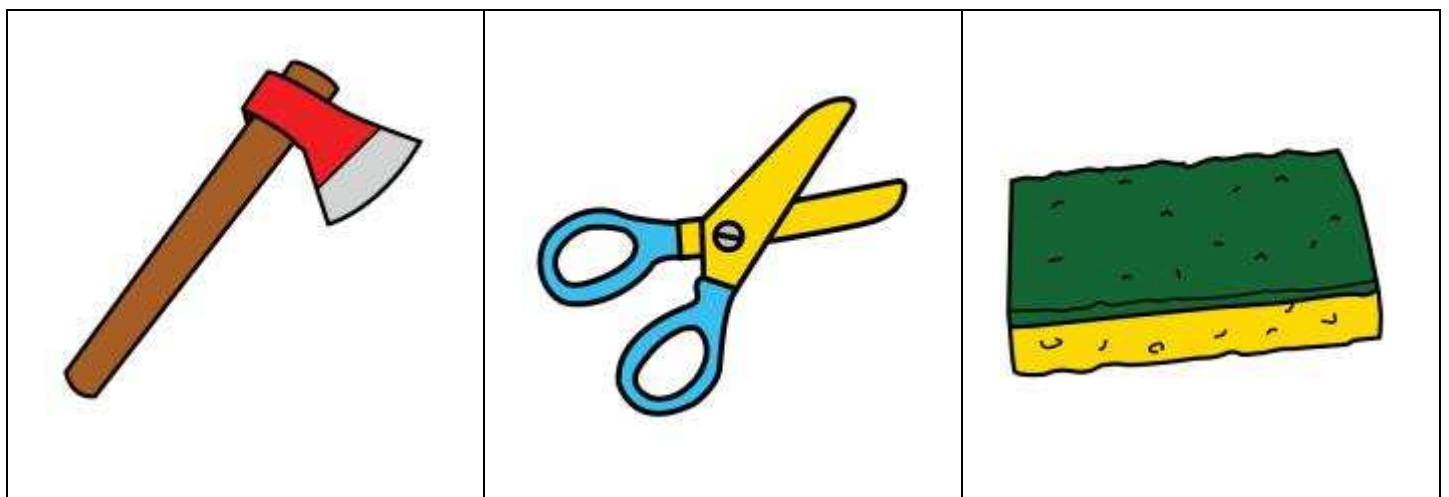
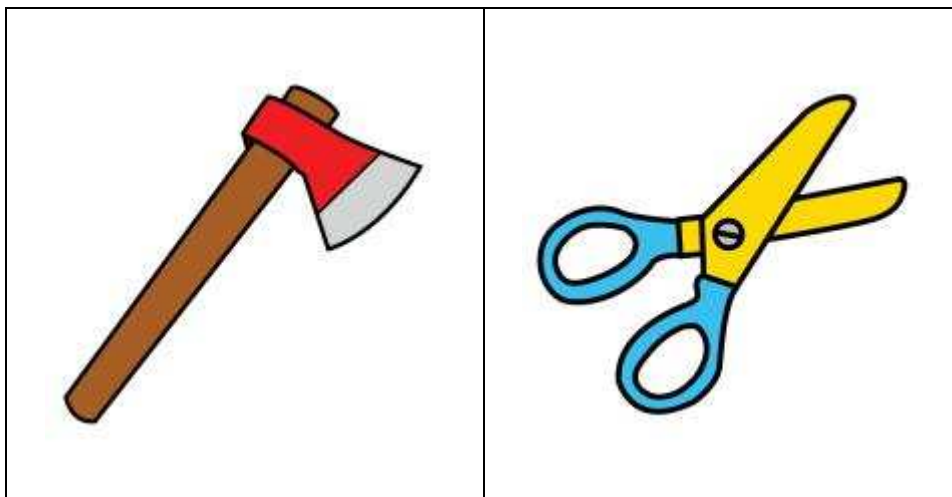
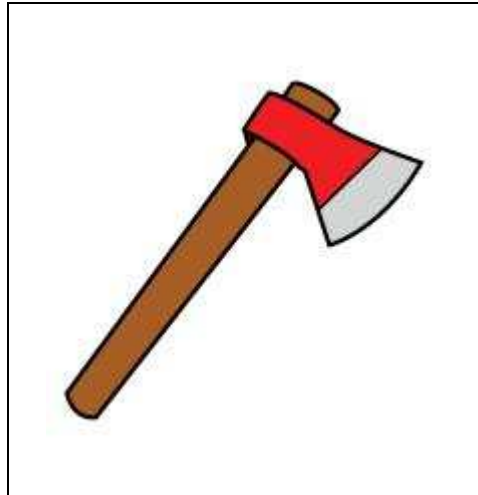

MEMORIA SECUENCIAL VISUAL

A continuación observarás una secuencia de dibujos primero uno luego dos y para finalizar tres. ¿Eres capaz de repetirla?

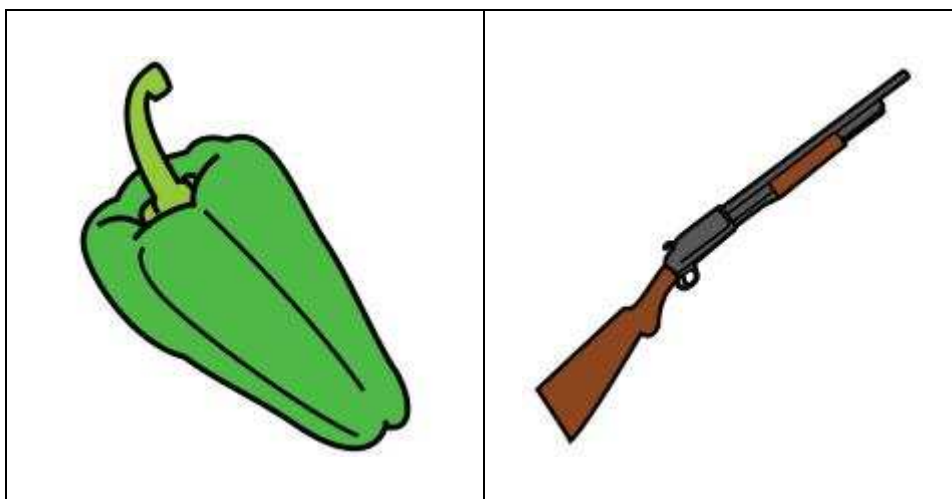
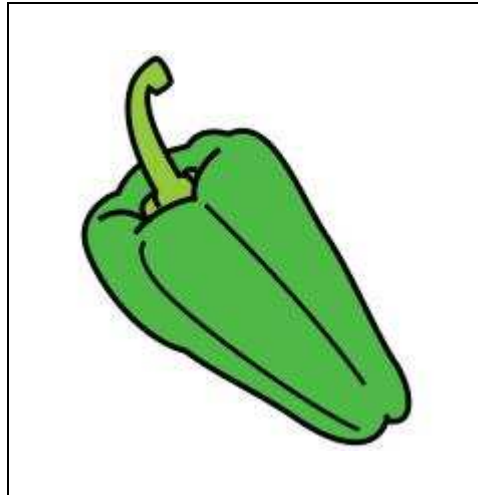

MEMORIA SECUENCIAL VISUAL

A continuación observarás una secuencia de dibujos primero uno luego dos y para finalizar tres. ¿Eres capaz de repetirla?

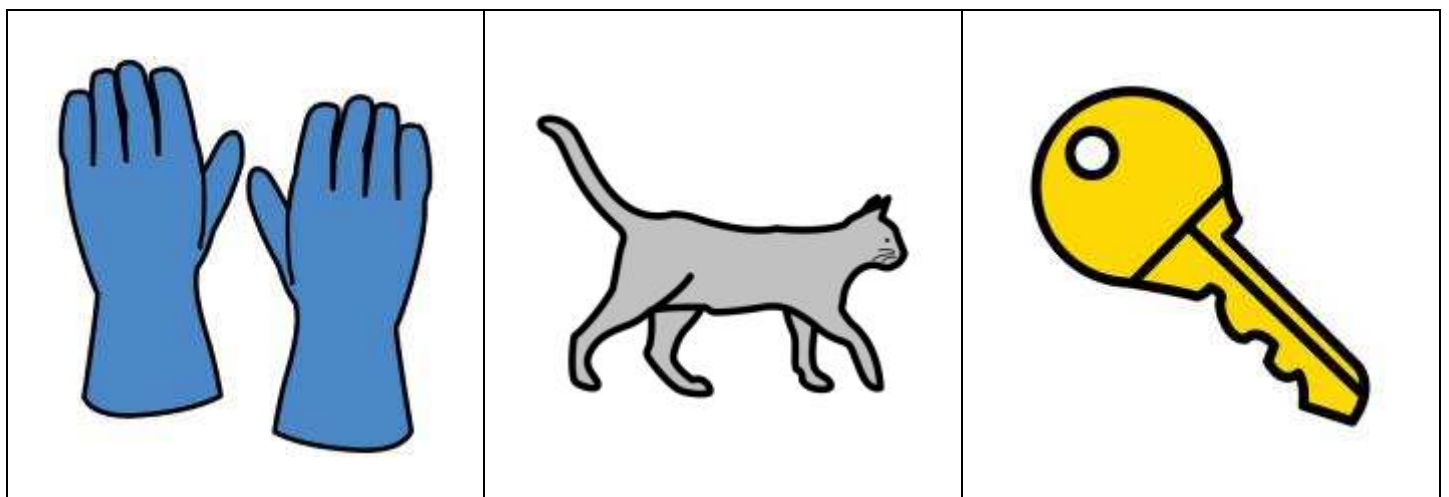
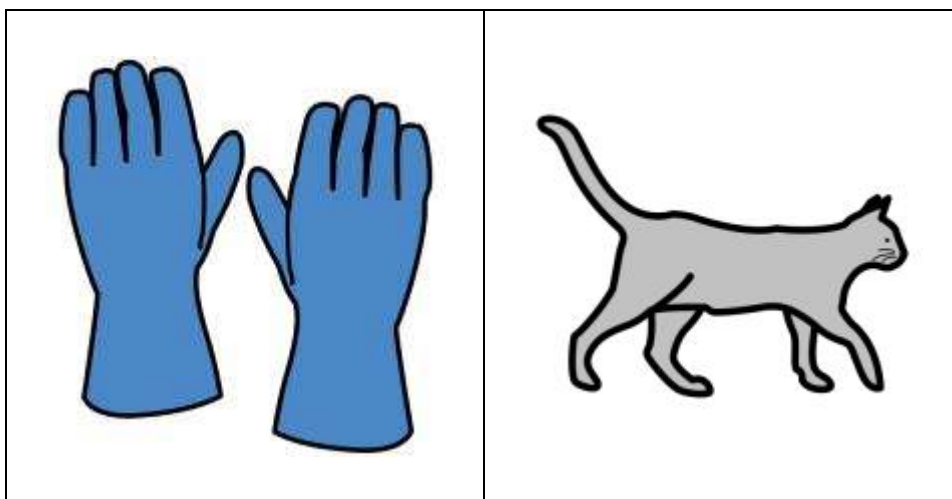
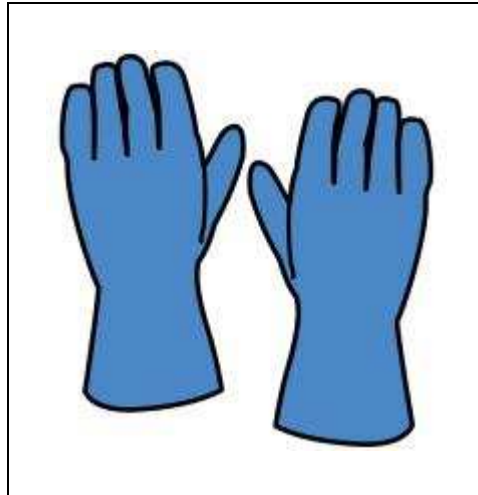

MEMORIA SECUENCIAL VISUAL

A continuación observarás una secuencia de dibujos primero uno luego dos y para finalizar tres. ¿Eres capaz de repetirla?

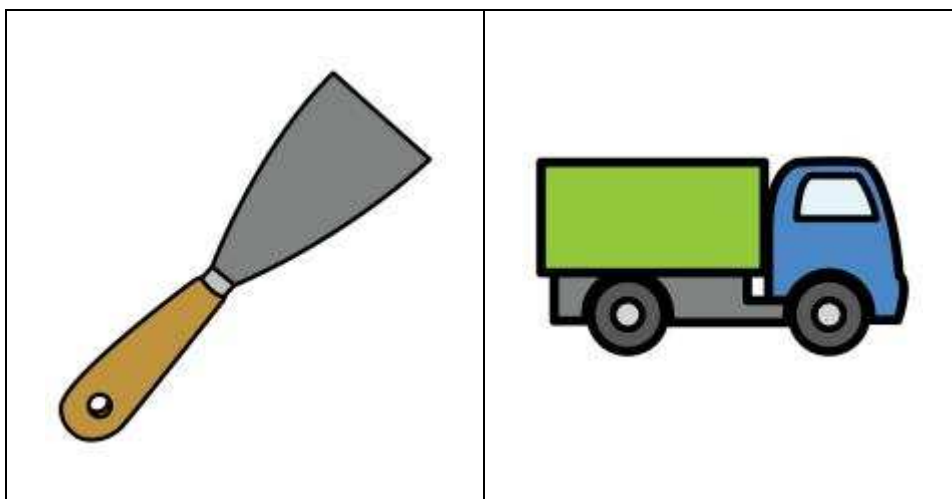
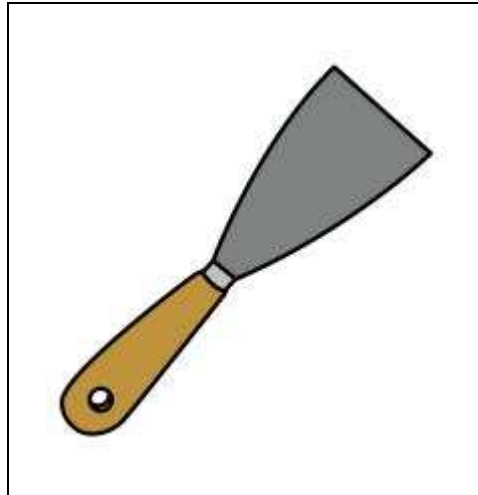

MEMORIA SECUENCIAL VISUAL

A continuación observarás una secuencia de dibujos primero uno luego dos y para finalizar tres. ¿Eres capaz de repetirla?

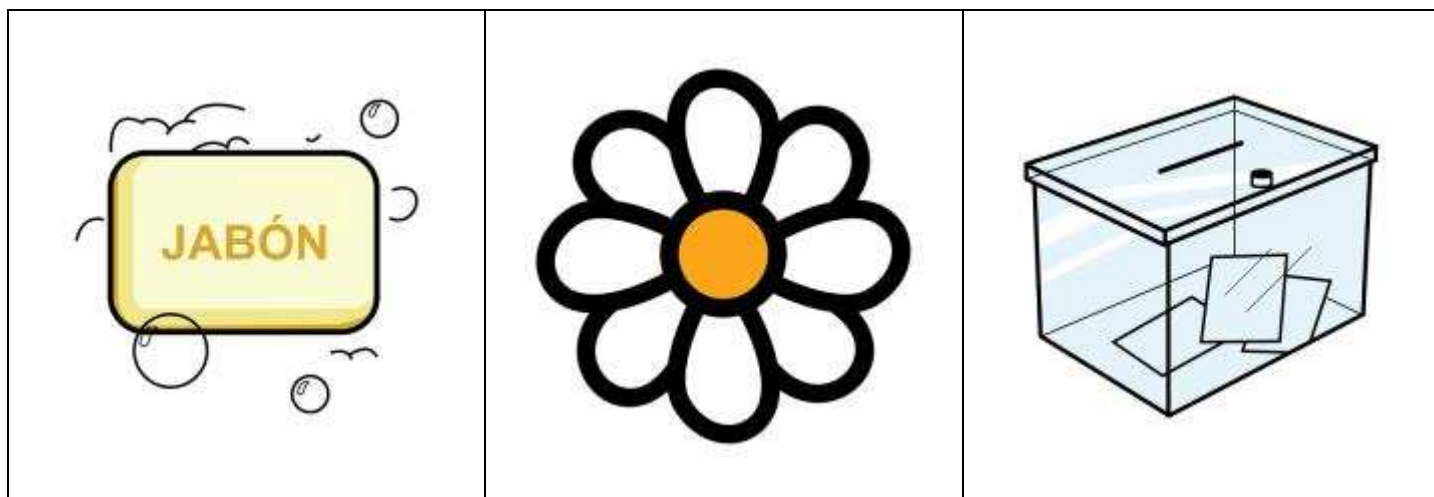
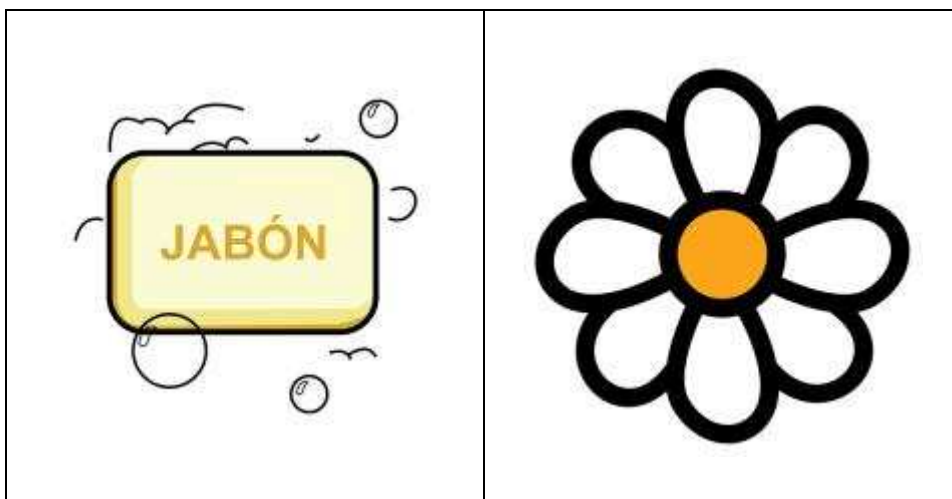

MEMORIA SECUENCIAL VISUAL

A continuación observarás una secuencia de dibujos primero uno luego dos y para finalizar tres. ¿Eres capaz de repetirla?



MEMORIA SECUENCIAL VISUAL

A continuación observarás una secuencia de dibujos primero uno luego dos y para finalizar tres. ¿Eres capaz de repetirla?

